

FLUX SWING

[hs
wes
uraw
oeh.]



SCAVOLINI™



FLUX SWING

GIUGIARO
D E S I G N



Nuovo progetto Scavolini firmato Giugiaro Design, Flux Swing nasce dalla decennale collaborazione tra le due aziende e propone un dinamico concetto di cucina, elegante e funzionale, capace di interpretare un perfetto rapporto tra zona living e zona cucina. Questo lo spirito del nuovo modello illustrato da Giugiaro:

"...la cucina come complemento funzionale e architettonico di uno spazio allargato, contenitore di vitalità, di vissuto, di sperimentazione e di relazioni. Un flusso di energia tra ambienti..."

The latest new Scavolini project by Giugiaro Design, Flux Swing is the result of the ten-year partnership between the two companies and it entails a dynamic kitchen concept, designed to interpret the perfect rapport between the living room and the kitchen. This is the spirit of the new model illustrated by Giugiaro: **"...the kitchen as a functional and architectural complement to an extended setting, brimming with vitality, experience, experiments and relations. A flow of energy between rooms..."**.

Nouveau projet Scavolini signé Giugiaro Design, Flux Swing est né de la collaboration décennale entre les deux entreprises et propose un concept de cuisine dynamique, élégante et fonctionnelle, capable d'interpréter un rapport parfait entre espace à vivre et espace cuisine. Voici l'esprit du nouveau modèle illustré par Giugiaro : **« ... la cuisine comme complément fonctionnel et architectural d'un espace élargi, source de vitalité, d'histoire, d'expériences et de relations. Un flux d'énergie entre environnements... »**.

Neues Küchenprojekt von Giugiaro Design für Scavolini: Flux Swing ist aus der zehnjährigen Zusammenarbeit der beiden Unternehmen entstanden. Es bietet ein dynamisches Küchenkonzept, das durch Eleganz und Funktionalität besticht und das Verhältnis zwischen Küchen- und Living-Bereich perfekt in Szene setzt. Giugiaro erläutert die Idee hinter dem neuen Modell: **„... die Küche als funktionale und architektonische Ergänzung eines erweiterten Raums. Lebendiger Rahmen. Raum für Erlebtes, Experimentelles und Beziehungen. Ein Energiefluss zwischen Räumen ...“**.

Nuevo proyecto Scavolini firmado Giugiaro Design, Flux Swing nace de décadas de colaboración entre las dos empresas y ofrece un concepto dinámico de cocina, elegante y funcional, capaz de interpretar una relación perfecta entre la sala de estar y el área de cocina. Este es el espíritu del nuevo modelo ilustrado por Giugiaro: **"...la cocina como complemento funcional y arquitectónico de un espacio más amplio, contenedor de vitalidad, de vivencias, de experimentación y de relaciones. Un flujo de energía entre los ambientes..."**.

Новый проект Scavolini от Giugiaro Design, кухня Flux Swing, рожденный после десятилетнего сотрудничества двух компаний, предлагает динамичную концепцию кухни, элегантную и функциональную, интерпретирующую идеальную взаимосвязь между жилой зоной и кухней. Сущность новой модели кухни Giugiaro раскрывают так: **"...кухня, как функциональное и архитектурное дополнение расширенного пространства, содержащее в себе жизненную силу, прожитый опыт, испытания и взаимоотношения. Поток энергии между пространствами..."**.



Angolo

CORNER
ANGLE
ECKKOMPOSITION
ÁNGULO
УГОЛ

8 / 19



Composizione ad angolo con ante laccato lucido Visone, laccato opaco Tortora, Sistema Parete "Fluida" in decorativo Grigio Gabbiano e schiene laccato opaco Verde Lichene.

Corner composition with doors in Mink gloss lacquered, Dove Grey matt lacquered, "Fluida" wall system in Seagull Grey decorative melamine and Lichen Green matt lacquered back panels.

Composition d'angle avec portes finition laqué brillant Vison, laqué mat Tourterelle, système pari « Fluida » en revêtement décoratif en mélaminé Gris Mouette et arrière laqué mat Vert Lichen.

Segni particolari

Distinguishing features
Signes particuliers
Besonderheiten
Rasgos característicos
Отличительные особенности

6 / 7

Eckkomposition mit Fronten Hochglanz lackiert Nerz, matt lackiert Taubengrau, Wandsystem „Fluida“ in Melaminharz Mövengrau und Rückwand matt lackiert in Flechtengrün.

Composición angular con frentes lacado brillo Visón, lacado mate Tórtola, Sistema Modular de Pared "Fluida" con Melamina decorativa Gris Gaviota y paneles posteriores lacado mate Verde Liqueños.

Угловая композиция со створками с лак.глянц.отд. Норковый мех лак.мат.отд. Серо-коричневый система стенки "Fluida" с декор.облиц. Серая Чайка и задн. пан. с лак.мат.отд. Зеленый Лишайник.

Penisola

PENINSULA
PÉNINSULE
HALBINSELKOMPOSITION
PENÍNSULA
ПОЛУОСТРОВ

40 / 51



Composizione con penisola e zona living con ante laccato lucido Bianco Prestige.

Composition with peninsula and living room area with Prestige White gloss lacquered doors.

Composition avec péninsule et zone living avec portes finition laqué brillant Blanc Prestige.

Komposition mit Halbinsel und Living-Bereich mit Fronten Hochglanz lackiert Prestigeweiß.

Composición con península y sala de estar con frentes lacado brillo Blanco Prestige.

Композиция с "полуостровом" и жилой зоной со створками с лак.глянц.отд. Белый Престиж.

20 / 27



Composizione ad angolo con ante laccato opaco Ghiaccio ed elementi a giorno laccato opaco Blu Aviazione e Azzurro Laguna.

Corner composition with Ice matt lacquered doors and open-fronted elements in Airforce Blue and Blue Lagoon matt lacquered.

Composition d'angle avec portes finition laqué mat Glace et éléments ouverts finition laqué mat Bleu Aviation et Bleu Lagune.

Eckkomposition mit Fronten matt lackiert Eis und offenen Elementen matt lackiert in Verkehrsblau und Blau Lagune.

Composición angular con puertas lacado mate Hielo y elementos abiertos lacado mate Azul Aviación y Azul Laguna.

Угловая композиция со створками с лак.мат.отд. Лед и открытыми элементами с лак.мат.отд. Синий Авиационный и Голубая Лагуна.

Lineare

LINEAR
LINÉAIRE
LINEAR
LINEAL
ЛИНЕЙНАЯ

52 / 61



Composizione lineare, armadiatura e zona living con ante ed elementi a giorno laccato decorativo Teak Grigio e laccato lucido Avorio.

Linear cabinet composition and living room area with doors and open-fronted elements in Grey Teak decorative melamine and Ivory gloss lacquered.

Composition linéaire d'armoires et zone living avec portes et éléments ouverts en revêtement décoratif en mélaminé Teck Gris et laqué brillant Ivoire.

Linearkomposition der Schränke und Living-Bereich mit Fronten und offenen Elementen in Melaminharz Teak Grau und Hochglanz lackiert Elfenbein.

Composición lineal, armarios y sala de estar con puertas y elementos abiertos con Melamina decorativa Teca Gris y lacado brillo Marfil.

Линейная композиция шкафов с жилой зоной со створками и открытыми элем. с декор.облиц. Тик Серый и лак.глянц.отд. Слоновая кость.

Isola

ISLAND
ÎLOT
INSELKOMPOSITION
ISLA
ОСТРОВ

28 / 39



Composizione con isola con ante laccato lucido Avorio, zona living con ante laccato opaco Grigio Titanio e armadiatura con ante a scomparsa "Switch" laccato lucido Avorio e laccato opaco Grigio Titanio.

Composition with island, with island, with Ivory gloss lacquered doors, living room area with Titanium Grey matt lacquered doors and cabinets with Ivory gloss lacquered and Titanium Grey matt lacquered "Switch" retractable doors.

Composition avec îlot avec portes finition laqué brillant Ivoire, zone living avec portes finition laqué mat Gris Titane et armoires avec portes escamotables « Switch » finition laqué brillant Ivoire et laqué mat Gris Titane.

Inselkomposition mit Fronten Hochglanz lackiert Elfenbein, Living-Bereich mit Fronten matt lackiert Titangrau und Schrank „Switch“ mit Rollofront, Hochglanz lackiert Elfenbein und matt lackiert Titangrau.

Composición con isla con frentes lacado brillo Marfil, sala de estar con puertas lacado mate Gris Titanio y armarios con puertas escamoteables "Switch" lacado brillo Marfil y lacado mate Gris Titanio.

Композиция с "островом" со створками с лак.глянц.отд. Слоновая кость, жилая зона со створками с лак.мат.отд. Серый Титановый и модульный шкаф с раздвижными створками "Switch" с лак.глянц.отд. Слоновая кость и с лак.мат.отд. Серый Титановый.

62 / 69



Composizione lineare con ante laccato lucido Grigio Titanio, ante ed elementi a giorno laccato lucido Giallo Sole, zona living con ante laccato lucido Grigio Titanio e decorativo Larice Zolfino, elementi a giorno laccato lucido Giallo Sole.

Linear composition with Titanium Grey gloss lacquered doors, Sun Yellow gloss lacquered doors and open-fronted elements, living room area with Titanium Grey gloss lacquered and Zolfino Larch decorative melamine doors, Sun Yellow gloss lacquered open-fronted elements.

Composition linéaire avec portes finition laqué brillant Gris Titane, portes et éléments ouverts finition laqué brillant Jaune Soleil, zone living avec portes finition laqué brillant Gris Titane et revêtement décoratif en mélaminé Méléze Zolfino, éléments ouverts finition laqué brillant Jaune Soleil.

Linearkomposition mit Fronten Hochglanz lackiert Titangrau, Fronten und offenen Elementen Hochglanz lackiert Sonnegelb, Living-Bereich mit Fronten Hochglanz lackiert Titangrau und Melaminharz Lärche Zolfino, offene Elemente Hochglanz lackiert Sonnegelb.

Composición lineal con puertas lacado brillo Gris Titanio, frentes y elementos abiertos lacado brillo Amarillo Sol, sala de estar con puertas lacado brillo Gris Titanio y Melamina decorativa Alerce Zolfino, elementos abiertos lacado brillo Amarillo Sol.

Линейная композиция со створками с лак.глянц.отд. Серый Титановый, створками и открытыми элем. с лак.глянц.отд. Желтый Солнечный, жилой зоной со створками с лак.глянц.отд. Серый Титановый и декор.облиц. Лиственница Золфино, открытыми элем. с лак.глянц.отд. Желтый Солнечный.

Esempi per composizioni "Living"

"Living" composition examples
Exemples pour compositions "Living"
Beispiele für Kompositionen „Living“
Ejemplos para composición "Living"
Примеры для композиций "Жилая зона"

70 / 75

Complementi: tavoli, sedie, sgabelli

Matching furniture: tables, chairs, stools
Compléments : tables, chaises, tabourets
Zusatzmöbel: Tische, Stühle, Hocker
Muebles auxiliares: mesas, sillas, taburetes
Комплекующие: столы, стулья, табуреты

76 / 79

Ante e colori

Doors and colours
Portes et coloris
Fronten und Farben
Puertas y colores
Створки и цвета

80 / 85

Elementi per comporre la tua cucina: scheda prodotto

Items to create your kitchen: product data sheet
Éléments pour composer votre cuisine : fiche produit
Elemente für die Zusammensetzung Ihrer Küche und Artikelbeschreibung
Elementos para componer tu cocina: ficha de producto
Элементы для создания вашей кухни: спецификация

86 / 99

INTRODUZIONE A FLUX SWING
INTRODUCING FLUX SWING
INTRODUCTION À FLUX SWING
PRÄSENTATION VON FLUX SWING
INTRODUCCIÓN A FLUX SWING
ПРЕДСТАВЛЕНИЕ FLUX SWING



Flux Swing: exclusive silhouettes that delineate space.

Flux Swing : des lignes exclusives qui sculptent l'espace.

Flux Swing: Exklusive Linien geben dem Raum die Form.

Flux Swing: líneas exclusivas que esculpen el espacio.

Flux Swing: эксклюзивные линии, высекающие формы в пространстве.

The ultimate pure shapes of the new elements introduced enhance the highly sophisticated and modern design of Flux Swing. The special shaping of the doors and joining elements, the exclusive integrated built-in hood, the Slide tape-like element that merges the kitchen with the living room, the perfect silhouette of the breakfast counter and peninsula are the must-haves of this unique and innovative interior design solution.

With Flux Swing, styling merges with functionality to achieve the perfect balance of components, volumes, proportions, shapes and finishes. For those in search of clean-cut styling and innovative solutions.

L'extrême pureté des nouveaux éléments introduits met en valeur le design extrêmement moderne et sophistiqué de Flux Swing. La forme particulière des portes et des éléments de raccord, le modèle exclusif de hotte intégrée encastrée, l'élément à bande Slide pour lier la cuisine et le séjour, les lignes parfaites du banc petit déjeuner et de la péninsule sont des « musts » pour cette proposition d'aménagement unique et innovant. Avec Flux Swing on réalise l'union entre l'esthétique et la fonctionnalité, l'équilibre des composants, les volumes, les proportions, les formes et les finitions. Pour tous ceux qui recherchent un style épuré et des solutions innovantes.

Die klare Formensprache der neuen Elemente unterstreicht das topmoderne und elegante Design von Flux Swing. Die besondere Formgebung von Fronten und Verbindungselementen, das exklusive Modell der integrierten Einbauhaube, das Bandedement Slide für die Verbindung von Küchen- und Living-Bereich, die perfekte Linienführung der Frühstückstheke und der Halbinsel gehören zu den Must dieser einzigartigen und innovativen Einrichtungslösung. Flux Swing steht für die Verbindung von Ästhetik, Funktionalität, Ausgewogenheit der Komponenten, Größe, Proportionen, Formen und Finishes. Für Liebhaber stilistischer Klarheit und innovativer Lösungen.

La pureza extrema de la forma de los nuevos elementos presentados mejora el diseño extremadamente moderno y sofisticado de Flux Swing. La forma particular de las puertas y de los elementos de conexión, el modelo único de campana integrada empotrable, el elemento a cinta Slide para fusionar la cocina y el salón, las líneas perfectas de la barra de desayuno y de la península son los imprescindibles de esta propuesta de muebles única e innovadora. Con Flux Swing se realiza la unión de estética y funcionalidad, el equilibrio de componentes, volúmenes, proporciones, formas y acabados. Para aquellos que buscan un estilo limpio y soluciones innovadoras.

Высокая чистота форм новых представленных элементов подчеркивает в высшей степени современный и изысканный дизайн Flux Swing. Необычная изогнутость створок и соединительных элементов, эксклюзивная модель встроенной вытяжки, полка в виде горки Slide, которая позволяет кухне слиться с гостиной, идеальные линии стойки для завтрака и «полуострова», все это - обязательные атрибуты этого уникального и инновационного интерьерного предложения. В Flux Swing воплощается единение эстетики и функциональности, баланс компонентов, объемов, пропорций, форм и отделки. Эта кухня для тех, кто ищет стилистическую чистоту и инновационные решения.

Flux Swing: linee esclusive che scolpiscono lo spazio.

L'estrema purezza formale dei nuovi elementi introdotti esalta il **design estremamente moderno e sofisticato** di Flux Swing. La particolare sagomatura delle ante e degli elementi di raccordo, l'esclusivo modello di cappa integrata ad incasso, l'elemento a nastro Slide per fondere cucina e soggiorno, le perfette linee del banco colazione e della penisola rappresentano i must di questa **proposta d'arredo unica e innovativa**.

Con Flux Swing si compie l'**unione di estetica e funzionalità, equilibrio** di componenti, volumi, proporzioni, forme e finiture. Per chi ricerca **pulizia stilistica e innovative soluzioni**.

SEGNI PARTICOLARI
DISTINGUISHING FEATURES
SIGNES PARTICULIERS
BESONDERHEITEN
RASGOS CARACTERÍSTICOS
ОТЛИЧИТЕЛЬНЫЕ ОСОБЕННОСТИ

FLUX SWING

I must di Flux Swing
 Flux Swing's essentials
 Les musts de Flux Swing
 Die Musts von Flux Swing
 Los imprescindibles de Flux Swing
 Обязательные атрибуты Flux Swing



A
PENSILE ANTA PIEGHEVOLE CURVA
 WALL UNIT WITH CURVED FOLDING DOOR
 HAUT AVEC PORTE PLIANTE COURBE
 OBERSCHRANK MIT GESCHWUNGENER KLAPPFRONT
 MUEBLE ALTO PUERTA PLEGABLE CURVA
 НАВЕСНОЙ ШКАФ СО СКЛАДНОЙ ИЗОГНУТОЙ СТВОРКОЙ



B
BASE ANGOLO ANTA CURVA
 CORNER BASE UNIT WITH CURVED DOOR
 BAS D'ANGLE AVEC PORTE COURBE
 ECKUNTERSCHRANK MIT GESCHWUNGENER FRONT
 MUEBLE BAJO ANGULAR PUERTA CURVA
 УГЛОВАЯ ТУМБА С ИЗОГНУТОЙ СТВОРКОЙ



C
PRESA MANIGLIA SU CESTONE INFERIORE
 HAND GRIP ON LOWER BIG BASKET
 PRISE POIGNÉE SUR PANIER INFÉRIEUR
 GRIFFMULDE AN UNTEREM AUSZUG
 TIRADOR UÑERO EN CESTO INFERIOR
 ВРЕЗНАЯ РУЧКА НА НИЖНЕМ ЯЩИКЕ



D
PIANO ISOLA E PENISOLA SAGOMATO
 SHAPED ISLAND AND PENINSULA WORKTOP
 PLAN ÎLOT ET PÉNINSULE FAÇONNÉ
 FORM-PLATTE FÜR INSEL UND HALBINSEL
 ENCIMERA ISLA Y PENÍNSULA MOL DURADA
 ИЗОГНУТАЯ СТОЛЕШНИЦА ОСТРОВА И ПОЛУОСТРОВА



E
BASE TERMINALE A GIORNO PER ISOLA
 OPEN-FRONTED END BASE UNIT FOR ISLAND
 BAS TERMINAL OUVERT POUR ÎLOT
 UNTERSCHRANK-ABSCHLUSSELEMENT, OFFEN, FÜR INSEL
 MUEBLE BAJO TERMINAL ABIERTO PARA ISLA
 КОНЕЧНАЯ ТУМБА ОТКРЫТОГО ТИПА ДЛЯ "ОСТРОВА"



F
PENSILE CURVO CON ANTE PIEGHEVOLI INCLINATE
 CURVED WALL UNIT WITH TILTED FOLDING DOORS
 HAUT COURBE AVEC PORTES PLIANTE INCLINÉES
 OBERSCHRANK GESCHWUNGEN, MIT GENEIGTER KLAPPFRONT
 MUEBLE ALTO CURVO CON PUERTAS PLEGABLES INCLINADAS
 КОНЕЧНЫЙ ИЗОГНУТЫЙ НАВЕСНОЙ ШКАФ СО СКЛАДНЫМИ НАКЛОНЕННЫМИ СТВОРКАМИ



G
BASE CON DUE CESTELLI CURVI
 BASE UNIT WITH TWO CURVED BASKETS
 BAS AVEC DEUX PANIERS COURBES
 UNTERSCHRANK MIT ZWEI GESCHWUNGENEN AUSZÜGEN
 MUEBLE BAJO CON DOS CESTOS CURVOS
 ТУМБА С ДВУМЯ ИЗОГНУТЫМИ ЯЩИКАМИ



H
RACCORDO ANGOLARE BASI CURVE
 CORNER JOINING ELEMENT FOR CURVED BASE UNITS
 RACCORD D'ANGLE BAS COURBES
 ECKVERBINDUNG UNTERSCHRÄNKE, GESCHWUNGEN
 UNIÓN ANGULAR MUEBLES BAJOS CURVOS
 УГЛОВОЙ СОЕДИНИТЕЛЬНЫЙ ЭЛЕМЕНТ ИЗОГНУТЫХ ТУМБ

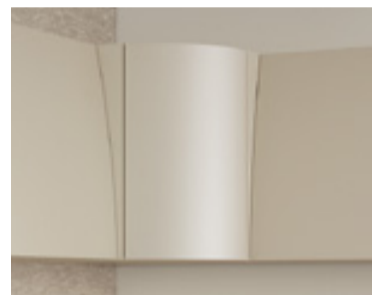

I
PENSILE ANGOLO ANTE CURVE
 CORNER WALL UNIT WITH CURVED DOORS
 HAUT D'ANGLE AVEC PORTES COURBES
 ECKOBERSCHRANK GESCHWUNGENE FRONT
 MUEBLE ALTO ANGULAR PUERTA CURVA
 УГЛОВОЙ НАВЕСНОЙ ШКАФ С ИЗОГНУТЫМИ СТВОРКАМИ



L
PENSILE VASISTAS SAGOMATO DI RACCORDO
 SHAPED JOINING WALL UNIT WITH FLAP DOOR
 HAUT À ABATTANT FAÇONNÉ DE RACCORD
 OBERSCHRANK MIT KLAPPFRONT, GEFORMT, ANSCHLUSSAUSF.
 MUEBLE ALTO MOL DURADO DE CONEXIÓN CON APERTURA ABATIBLE HACIA ARRIBA
 ИЗОГНУТЫЙ СОЕДИНИТЕЛЬНЫЙ НАВЕСНОЙ ШКАФ С ОТКРЫВАЮЩЕЙСЯ ВВЕРХ СТВОРКОЙ



M
ARMADI ANTE SCOMPARSA SWITCH
 SWITCH CUPBOARDS WITH RETRACTABLE DOORS
 ARMOIRES AVEC PORTES ESCAMOTABLES SWITCH
 SCHRÄNKE MIT ROLLOFRONT SWITCH
 ARMARIOS PUERTA ESCAMOTEABLE SWITCH
 ШКАФЫ С РАЗДВИЖНОЙ СТВОРКОЙ SWITCH



N
COLONNA TERMINALE A GIORNO
 OPEN-FRONTED END TALL UNIT
 COLONNE TERMINALE OUVERTE
 OFFENER ABSCHLUSS-HOCHSCHRANK
 COLUMNA TERMINAL ABIERTA
 КОНЕЧНАЯ КОЛОННА ОТКРЫТОГО ТИПА

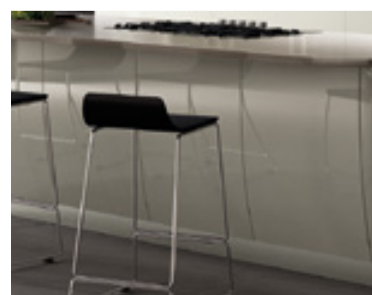

O
TELAIO RETROBASE CON ANTA CURVA
 BACK FRAME FOR BASE UNIT WITH CURVED DOOR
 CADRE ARRIÈRE BAS AVEC PORTE COURBE
 RAHMEN HINTER UNTERSCHRANK MIT GESCHWUNGENER FRONT
 BASTIDOR POSTERIOR PARA MUEBLE BAJO CON PUERTA CURVA
 РАМА ЗАДНЕЙ ПАНЕЛИ ТУМБЫ С ИЗОГНУТОЙ СТВОРКОЙ



P
BASE SOGGIORNO CON FRONTALE SAGOMATO
 LIVING ROOM BASE UNIT WITH SHAPED FRONT PANEL
 BAS SÉJOUR AVEC FAÇADE FAÇONNÉE
 LIVING-UNTERSCHRANK MIT GEFORMTE FRONT
 MUEBLE BAJO SALA DE ESTAR CON FRENTE MOL DURADO
 ТУМБА ГОСТИНОЙ С ИЗОГНУТЫМ ФАСАДОМ



S
PIANO SAGOMATO SOGGIORNO
 SHAPED LIVING ROOM TOP
 PLAN FAÇONNÉ POUR SÉJOUR
 LIVING PLATTE MIT SPEZIELLER FORM
 ENCIMERA MOL DURADA SALA DE ESTAR
 ИЗОГНУТАЯ СТОЛЕШНИЦА ГОСТИНОЙ



Q
MENSOLA SLIDE
 SLIDE SHELF
 ÉTAGÈRE SLIDE
 BORD SLIDE
 REPISA SLIDE
 ПОЛКА SLIDE

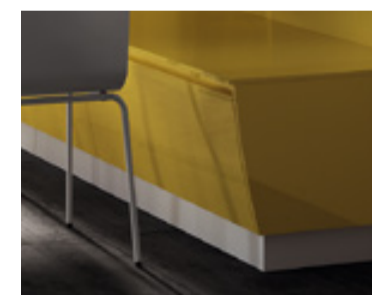

T
BASE SOGGIORNO CON CESTELLO E FRONTALE CURVO P.60 P.45
 LIVING ROOM BASE UNIT WITH BASKET AND CURVED FRONT D.60 D.45
 BAS POUR SÉJOUR AVEC PANIER ET FAÇADE COURBE P.60 P.45
 WOHNZIMMER-UNTERSCHRANK MIT AUSZUG UND GESCHWUNGENER FRONT P.60 P.45
 MUEBLE BAJO SALA DE ESTAR CON CESTO Y FRENTE CURVO P.60 P.45
 ТУМБА ЖИЛОЙ ЗОНЫ С ЯЩИКОМ И ИЗОГНУТЫМ ФАСАДОМ P.60 P.45



R
BASE SOSPESA SOGGIORNO CON CESTELLO E FRONTALE CURVO P.45
 WALL-MOUNTED LIVING ROOM BASE UNIT WITH BASKET AND CURVED FRONT D.45
 BAS SUSPENDU POUR SÉJOUR AVEC PANIER ET FAÇADE COURBE P.45
 WOHNZIMMER-UNTERSCHRANK MIT AUSZUG UND GESCHWUNGENER FRONT P.45
 MUEBLE BAJO SUSPENDIDO SALA DE ESTAR CON CESTO Y FRENTE CURVO P.45
 ПОДВЕСНАЯ ТУМБА ГОСТИНОЙ С ЯЩИКОМ И ИЗОГНУТЫМ ФАСАДОМ P.45



U
BASE SOGGIORNO ANTA H. 51,5
 LIVING ROOM BASE UNIT WITH H. 51,5 DOOR
 BAS POUR SÉJOUR AVEC PORTE H. 51,5
 LIVING-UNTERSCHRANK FRONT H. 51,5
 MUEBLE BAJO SALA DE ESTAR CON PUERTA H. 51,5
 ТУМБА ГОСТИНОЙ СО СТВОРКОЙ H. 51,5

Angolo

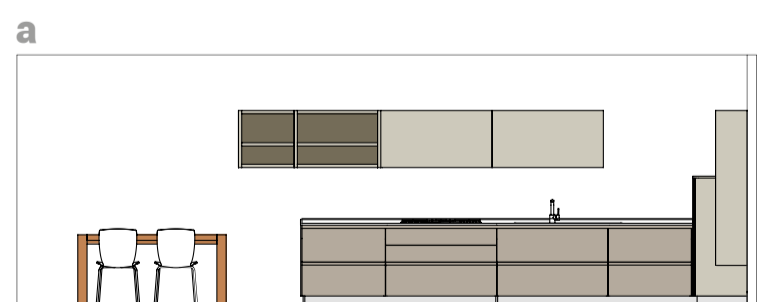
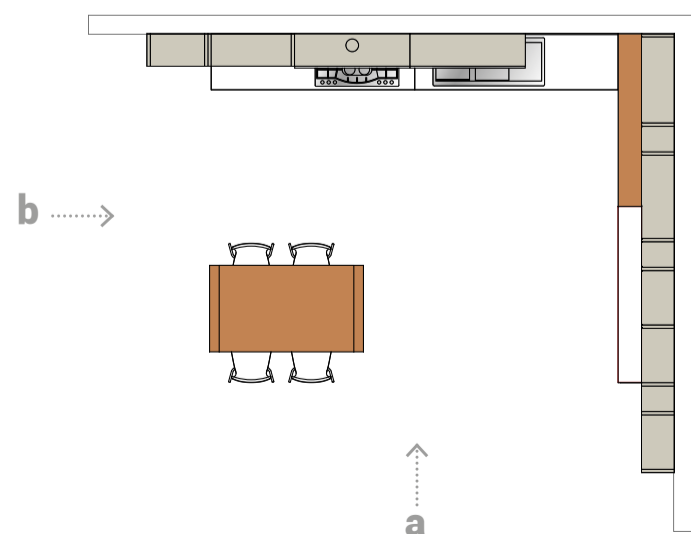

Aspirazione Extraction Aspiration Ansaugung Aspiración Вентиляция	Lavaggio Washing Lavage Spülen Lavado Мойка	Refrigerazione Refrigeration Réfrigération Kühlen Refrigeración Холодильник
Sistema Parete "Fluida" "Fluida" wall system "Système pari" "Fluida" Wandsystem „Fluida“ Sistema Modular de Pared "Fluida" Система стенок "Fluida"		

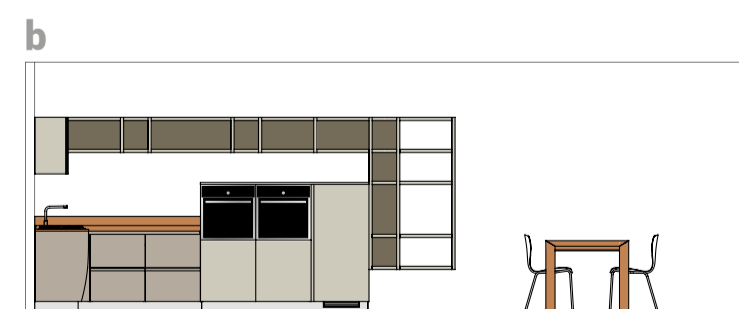

Aspirazione Extraction Aspiration Ansaugung Aspiración Вентиляция	Cottura Cooking Cuisson Kochen Cocción Приготовление пищи	Refrigerazione Refrigeration Réfrigération Kühlen Refrigeración Холодильник
Sistema Parete "Fluida" "Fluida" wall system "Système pari" "Fluida" Wandsystem „Fluida“ Sistema Modular de Pared "Fluida" Система стенок "Fluida"		



*In questo schema sono riassunte le finiture delle composizioni che vengono presentate nelle prossime pagine.
 This chart summarises the finishes of the compositions presented on the following pages.
 Ce schéma résume les finitions des compositions présentées dans les pages suivantes..
 Hier eine Zusammenfassung der Finishes der auf den folgenden Seiten gezeigten Kombinationsvorschläge.
 En este esquema se resumen los acabados de las composiciones que se presentan en las siguientes páginas.
 Данная схема иллюстрирует виды отделки, представленные в мебельных композициях на следующих страницах данного каталога.*

ANGOLO
CORNER
ANGLE
ECKKOMPOSITION
ÁNGULO
УГОЛ

FLUX SWING

STRUTTURA CUCINA: Bianca
 KITCHEN CABINET STRUCTURE: White
 CAISSON CUISINE: Blanc
 KORPUS KÜCHE: Weiß
 ESTRUCTURA COCINA: Blanca
 КОРПУС КУХНИ: Белый

FIANCHI E RIPIANI
SISTEMA PARETE "FLUIDA":
 Decorativo Grigio Gabbiano
 SIDE PANELS AND "FLUIDA"
 WALL SYSTEM SHELVES:
 Seagull Grey Decorative Melamine
 CÔTÉS ET ÉTAGÈRES
 SYSTÈME PARDI "FLUIDA":
 Revêtement Décoratif
 en Mélaminé Gris Mouette
 SEITENPANELE UND EINLEGEBODEN
 WANDSYSTEM „FLUIDA“:
 Melaminharz Mövengrau
 COSTADOS Y ESTANTES
 SISTEMA MODULAR DE PARED "FLUIDA":
 Melamina Decorativa Gris Gaviota
 БОКОВЫЕ ПАНЕЛИ И ПОЛКИ
 СИСТЕМЫ СТЕНКИ "FLUIDA":
 Декор.Облиц. Серая Чайка

SCAV 380

LACCATO OPACO / LUCIDO
 MATT / GLOSS LACQUERED
 LAQUÉ MAT / BRILLANT
 MATT LACKIERT / HOCHGLANZ LACKIERT
 LACADO MATE / BRILLO
 ЛАКИРОВАННАЯ МАТОВАЯ / ГЛЯНЦЕВАЯ ОТДЕЛКА

1



ANTA: Laccato Lucido Visone
DOOR: Mink Gloss Lacquered
PORTE: Finition Laqué Brillant Vison
FRONT: Hochglanz Lackiert Nerz
PUERTA: Laccado Brillo Vison
СТВОРКА: Лак.Глянц.Отд. Норковый мех

SCAV 856

ANTA: Laccato Opaco Tortora
DOOR: Dove Grey Matt Lacquered
PORTE: Finition Laqué Mat Tourterelle
FRONT: Matt Lackiert Taubengrau
PUERTA: Laccado Mate Tórtola
СТВОРКА: Лак.Мат.Отд. Серо-коричневый

SCAV 855

LACCATO OPACO / LUCIDO
 MATT / GLOSS LACQUERED
 LAQUÉ MAT / BRILLANT
 MATT LACKIERT / HOCHGLANZ LACKIERT
 LACADO MATE / BRILLO
 ЛАКИРОВАННАЯ МАТОВАЯ / ГЛЯНЦЕВАЯ ОТДЕЛКА

2

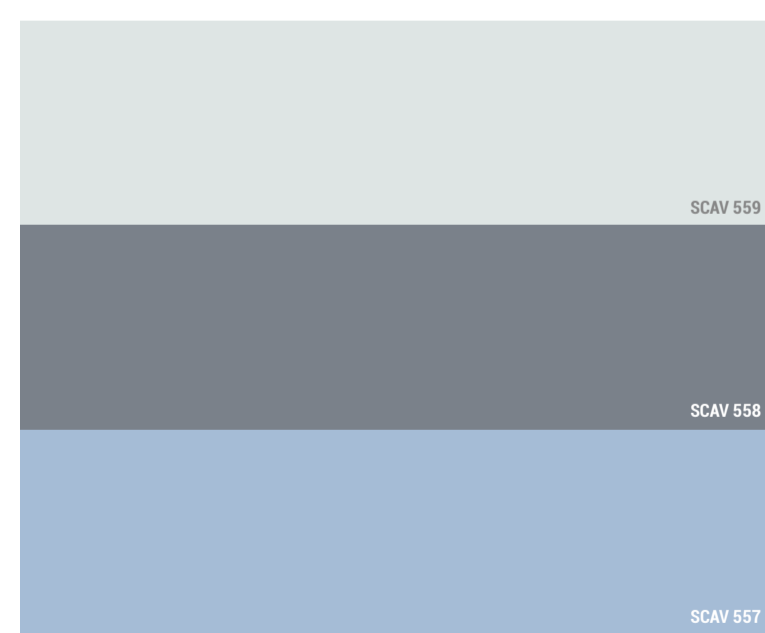

ANTA: Laccato Opaco Ghiaccio
DOOR: Ice Matt Lacquered
PORTE: Finition Laqué Mat Glace
FRONT: Matt Lackiert Eis
PUERTA: Laccado Mate Hielo
СТВОРКА: Лак.Мат.Отд. Лед

SCAV 559

ELEMENTI A GIORNO: Laccato Opaco Blu Aviazione
OPEN-FRONTED UNITS: Airforce Blue Matt Lacquered
ÉLÉMENTS OUVERTS: Finition Laqué Mat Bleu Aviation
OFFENE ELEMENTE: Matt Lackiert Verkehrsblau
MÓDULOS ABIERTOS: Laccado Mate Azul Aviación
ОТКРЫТЕ ЭЛЕМЕНТЫ: Лак.Мат.Отд. Синий Авиационный

SCAV 558

ELEMENTI A GIORNO: Laccato Opaco Azzurro Laguna
OPEN-FRONTED UNITS: Lagoon Blue Matt Lacquered
ÉLÉMENTS OUVERTS: Finition Laqué Mat Bleu Lagune
OFFENE ELEMENTE: Matt Lackiert Blau Lagune
MÓDULOS ABIERTOS: Laccado Mate Azul Laguna
ОТКРЫТЕ ЭЛЕМЕНТЫ: Лак.Мат.Отд. Лазурная Лагуна

SCAV 557

PUREZZA STILISTICA
E NUOVE SOLUZIONI.

Pure styling and new solutions.
Style épuré et solutions nouvelles.
Stilistische Klarheit und neue Lösungen.
Pureza estilística y nuevas soluciones.
Стилистическая чистота и новые решения.

ANGOLO
CORNER
ANGLE
ECKKOMPOSITION
ÁNGULO
УГОЛ

FLUX SWING



For the lower pull-out basket in the curved base units, the handle is recessed into the front panel: an elegant detail in a model available without handles. Close-up, side facing panels, front panels and central recessed grip profile match the gloss colour to perfection.

Pour le panier inférieur des bas courbes, la prise est façonnée dans la façade, détail élégant dans un modèle proposé sans poignées. Au premier plan, joues latérales, façades et gorge centrale parfaitement coordonnées en finition brillante.

Der untere Auszug der geschwungenen Unterschränke verfügt über eine Griffmulde in der Front. Elegantes Detail eines grifflosen Modells. Im Vordergrund Seitendeckpaneel, Front und mittlere Griffmulde in perfekter farblicher Abstimmung.

Para el cesto inferior de los muebles bajos curvos el tirador uñero está tallado en el frente, elegante detalle en un modelo propuesto sin tiradores. En primer plano: paneles de protección laterales, frentes y gola central perfectamente coordinados en la tinta brillo.

Ручка нижнего ящика изогнутых тумб, врезанная в фасад - элегантная деталь в модели кухни, предложенной без ручек. На первом плане - боковые панели, фасады и центральный паз, идеально подобранные и декорированные глянцевой краской.



Per il cestone inferiore delle basi curve la presa è ricavata nel frontale, elegante dettaglio in un modello proposto senza maniglie. In primo piano coprifianchi, frontali e gola centrale perfettamente coordinati nella tinta lucida.





Il piano in Rovere Vintage (spessore 6 cm) nella zona angolare della composizione dialoga dinamicamente col piano lavoro Fenix NTM Bianco Malé (spessore 2 cm).

The Vintage Oak worktop (6 cm thick) in the corner part of the composition liaises dynamically with the Malé White Fenix NTM worktop (2 cm thick).

Le plan en Chêne Vintage (épaisseur 6 cm) dans la zone d'angle de la composition crée une liaison dynamique avec le plan de travail Fenix NTM Blanc Malé (épaisseur 2 cm).

Platte in Eiche Vintage (St. 6 cm) im Eckbereich der Komposition in dynamischem Dialog mit der Arbeitsplatte Fenix NTM Weiß Malé (St. 2 cm) aufgrund der verschiedenen Dicke beider Arbeitsplatten.

La encimera de Roble Vintage (6 cm de espesor), en la esquina de la composición, interactúa dinámicamente con la encimera Fenix NTM Blanco Malé (2 cm de espesor).

Столешница из Дуб Vintage (толщина 6 см) в угловой зоне композиции динамично переключается с рабочей поверхностью Fenix NTM Белый Malé (толщина 2 см).

Elegante composizione definita da perfetti abbinamenti cromatici: laccato lucido Visone per le basi e laccato opaco Tortora per i pensili e le colonne, decorativo Grigio Gabbiano per il Sistema Parete "Fluida".

An elegant composition defined by perfect colour combinations: Mink gloss lacquered base units and Dove Grey matt lacquered wall units and tall units, Seagull Grey Decorative Melamine for the "Fluida" Wall System.

Élégante composition définie par des associations chromatiques parfaites : laqué brillant Vison pour les bas et laqué mat Tourterelle pour les hauts et les colonnes, revêtement décoratif en mélaminé Gris Mouette pour le système paroi "Fluida".

Elegante Komposition mit perfekter farblicher Abstimmung: Hochglanz lackiert Nerz für die Unterschränke und matt lackiert Taubengrau für die Oberschränke und Hochschränke, Melaminharz Mövengrau für das Wandsystem „Fluida“.

Elegante composición definida por combinaciones de color perfectas: lacado brillo Visón para los muebles bajos y lacado mate Tórtola para los muebles altos y columnas, melamina decorativa Gris Gaviota para el Sistema Modular de Pared "Fluida".

Элегантная композиция, характеризующаяся идеальными цветовыми сочетаниями: лак. глянец.отд. Норковый мех для тумб и лак. мат.отд. Серо-коричневый для навесных шкафов и колонн, декор.облиц. Серая Чайка для системы стенки "Fluida".





Nuovi elementi angolari di raccordo vengono introdotti con il modello Flux Swing: basi e pensili curvi con apertura push pull che nascondono pratici cestelli girevoli. In alternativa è possibile inserire un elemento di raccordo angolare per basi curve che permette di mantenere la continuità del piano lavoro.

New corner joining elements are introduced with the Flux Swing model: curved base units and wall units with push-pull opening concealing practical swivel baskets. Alternatively, a corner joining element for curved base units can be inserted to maintain the continuity of the worktop.

De nouveaux éléments d'angle de liaison sont introduits avec le modèle Flux Swing : bas et hauts courbes avec ouverture push/pull qui cachent des paniers pivotants très pratiques. En alternative, il est possible d'intégrer un élément de jonction d'angle pour les éléments bas courbés qui permet de conserver la continuité du plan de travail.

Modell Flux Swing präsentiert sich mit neuen Eckverbindungselementen: geschwungene Unterschränke und Oberschränke mit Push-Pull-Öffnung und praktischen drehbaren Auszügen. Alternativ kann auch ein Eckverbindungselement für geschwungene Unterschränke integriert werden, um die Durchgängigkeit der Arbeitsplatte zu gewährleisten.

Nuevos elementos angulares de conexión son presentados con el modelo Flux Swing: muebles bajos y muebles altos curvos con apertura push pull que ocultan prácticos cestos giratorios. Alternativamente, se puede introducir un elemento de conexión angular para muebles bajos curvos que permite mantener la continuidad de la encimera.

Новые угловые соединительные элементы представлены в модели Flux Swing: изогнутые тумбы и навесные шкафы с открытием push pull, которые прячут практичные вращающиеся полки. В качестве альтернативы можно установить угловой соединительный элемент для изогнутой тумбы, который позволяет продлить рабочую поверхность.



DINAMICO INCONTRO
DI LINEE RETTE E LINEE CURVE.

2

Dynamic encounter between straight lines and curves.
Rencontre dynamique entre lignes droites et lignes courbes.
Dynamische Begegnung von geraden und geschwungenen Linien.
Dinámico encuentro de líneas rectas y curvas.
Динамичное сочетание прямых и изогнутых линий.

Basi curve e basi lineari creano un efficace equilibrio di componenti, volumi e proporzioni. Design minimale anche per il piano cottura ultrapiatto perfettamente integrato nel progetto.

Curved base units and linear base units create an effective balance of components, volumes and proportions. Minimal design for the ultra-flat hob which is perfectly integrated into the design.

Des meubles bas courbes et d'autres linéaires créent un équilibre efficace de composants, volumes et proportions. Design minimaliste également pour le plan cuisson ultraplatt parfaitement intégré dans le projet.

Gerade und geschwungene Unterschränke schaffen ein starkes Gleichgewicht von Komponenten, Volumen und Proportionen. Minimal Design auch für das ultraflache Kochfeld, das sich perfekt in das Projekt integriert.

Muebles bajos curvos y muebles bajos lineales crean un eficaz equilibrio de componentes, volúmenes y proporciones. Diseño minimalista también para la encimera ultraplana perfectamente integrada en el proyecto.

Изогнутые и линейные тумбы создают качественное равновесие компонентов, объемов и пропорций. Минималистичный дизайн присущ также и ультра-тонкой, идеально встроенной, варочной панели.



Double basin sink built into the Fokos Lead Porcelain Stoneware worktop for those in search of ultimate cleanliness enhanced by a just perceptible seam, a technical characteristic that also makes for simple and practical product maintenance.

Cuve double intégrée au dessus en Grès Cérame Fokos Plomb qui ceux qui recherchent une propreté impeccable accrue par une jonction à peine perceptible, caractéristique technique qui favorise également un entretien du produit simple et pratique.

In die Platte aus Feinsteinzeug Fokos Blei integriertes Doppelbecken für alle, denen Sauberkeit besonders wichtig ist. Nahezu unsichtbare Verbindung als technisches Merkmal, das auch eine einfache und praktische Instandhaltung des Produkts gewährleistet.

Doble seno integrado a la encimera de Gres Porcelánico Fokos Plomo para aquellos que buscan una limpieza extrema realizada por una unión apenas perceptible, característica técnica que también facilita un mantenimiento fácil y práctico.

Двойная мойка, интегрированная в столешницу из эмалированного керамогранита Fokos Piombo продумана для тех, кто желает добиться максимальной чистоты. Она отличается едва заметными краями, технической особенностью, которая облегчает процедуру ухода за ней.

Doppia vasca integrata al piano in Gres Porcellanato Fokos Piombo per chi ricerca un'estrema pulizia esaltata da una giunzione appena percettibile, caratteristica tecnica che favorisce anche una semplice e pratica manutenzione del prodotto.



ANGOLO
CORNER
ANGLE
ECKKOMPOSITION
ÁNGULO
УГОЛ

FLUX SWING

2

ANGOLO
CORNER
ANGLE
ECKKOMPOSITION
ÁNGULO
УГОЛ

FLUX SWING

**Il colore degli elementi a giorno
proposti in finitura opaca
(Blu Aviazione e Azzurro Laguna)
traccia in maniera gradevole la zona living
della composizione angolare.**

The colour of the open-fronted elements in matt finish (Airforce Blue and Lagoon Blue) marks the living room area of this corner composition in a beguiling fashion.

Le coloris des éléments ouverts proposés en finition mate (Bleu Aviation et Bleu Lagune) délimite agréablement la zone living de la composition d'angle.

Die Farbe der offenen Elemente in mattem Finish (Verkehrsblau und Blau Lagune) bildet eine ideale Abgrenzung zum Living-Bereich der Eckkomposition.

El color de los elementos abiertos propuestos en acabado mate (Azul Aviación y Azul Laguna) traza, de manera agradable, la sala de estar de la composición angular.

Цвет открытых элементов, предложенных в матовой отделке (Синий Авиационный и Голубая Лагуна) великолепно очерчивает жилую зону угловой композиции.



Isola 3

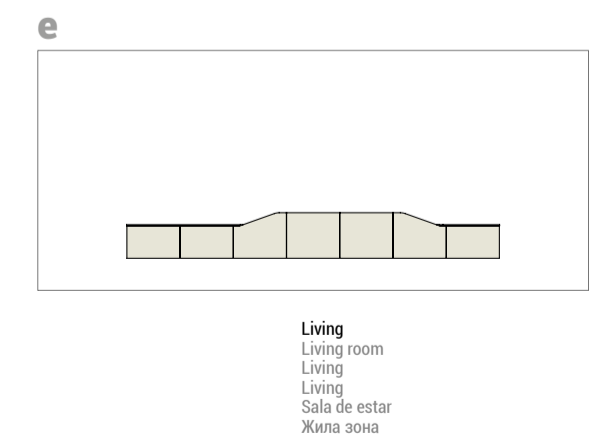
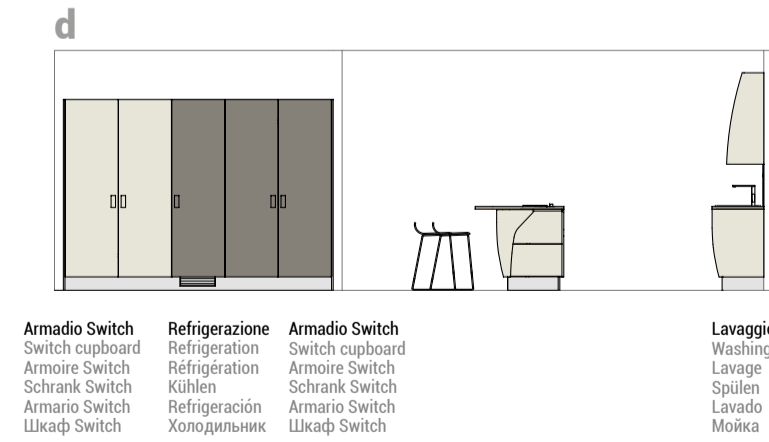
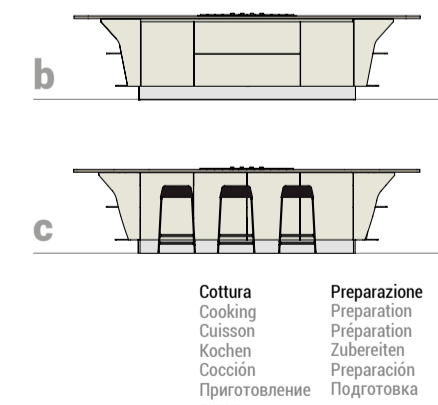
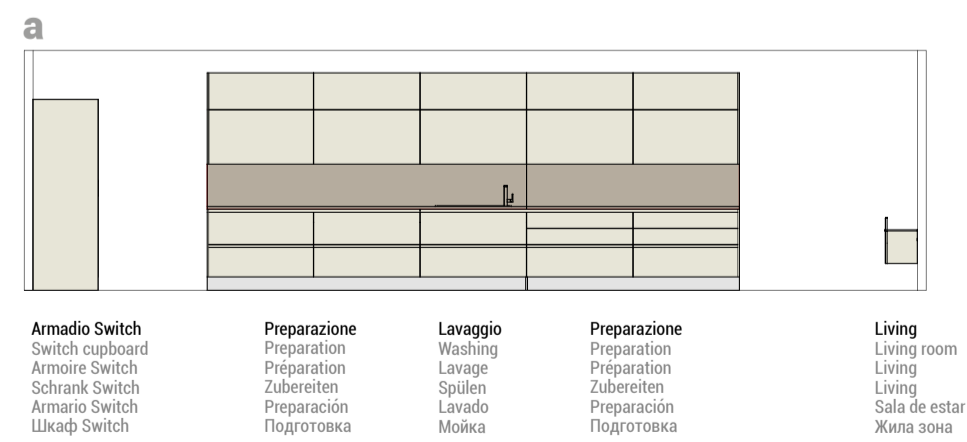
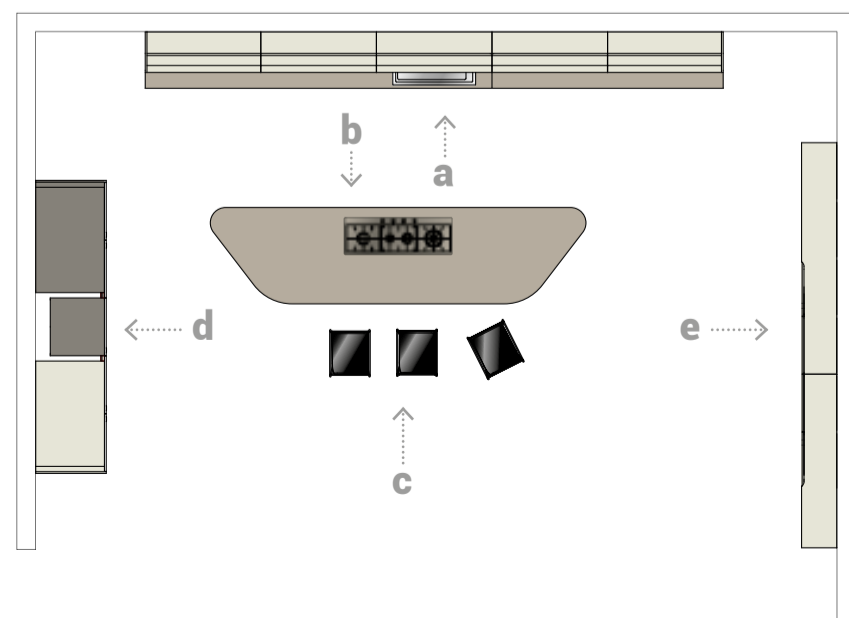



In questo schema sono riassunte le finiture delle composizioni che vengono presentate nelle prossime pagine.
This chart summarises the finishes of the compositions presented on the following pages.
Ce schéma résume les finitions des compositions présentées dans les pages suivantes.
Hier eine Zusammenfassung der Finishes der auf den folgenden Seiten gezeigten Kombinationsvorschläge.
En este esquema se resumen los acabados de las composiciones que se presentan en las siguientes páginas.
Данная схема иллюстрирует виды отделки, представленные в мебельных композициях на следующих страницах данного каталога.

ISOLA
ISLAND
ÎLOT
INSELKOMPOSITION
ISLA
ОСТРОВ

FLUX SWING

STRUTTURA CUCINA: Bianca
KITCHEN CABINET STRUCTURE: White
CAISSON CUISINE: Blanche
KORPUS KÜCHE: Weiß
ESTRUCTURA COCINA: Blanca
КОРПУС КУХНИ: Белый

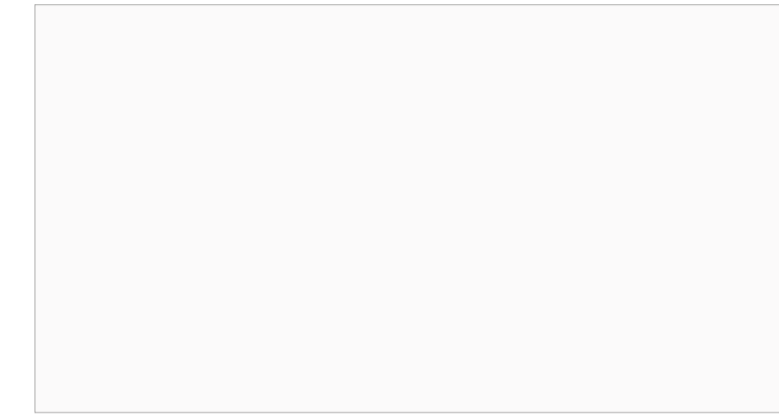

LACCATO OPACO / LUCIDO
MATT / GLOSS LACQUERED
LAQUÉ MAT / BRILLANT
MATT LACKIERT / HOCHGLANZ LACKIERT
LACADO MATE / BRILLO
ЛАКИРОВАННАЯ МАТОВАЯ / ГЛЯНЦЕВАЯ ОТДЕЛКА

3



ANTA: Laccato Lucido Avorio
DOOR: Ivory Gloss Lacquered
PORTE: Finition Laqué Brillant Ivoire
FRONT: Hochglanz Lackiert Elfenbein
PUERTA: Laccado Brillo Marfil
СТВОРКА: Лак. Глянц. Отд. Слон.кость

SCAV 376

ANTA: Laccato Opaco Grigio Titanio
DOOR: Titanium Grey Matt Lacquered
PORTE: Finition Laqué Mat Gris Titane
FRONT: Matt Lackiert Titangrau
PUERTA: Laccado Mate Gris Titanio
СТВОРКА: Лак. Мат. Отд. Сер. Титан.

SCAV 375

PER UN AMBIENTE ESCLUSIVO
ED ELEGANTE.

For an exclusive and stylish setting.
Pour une ambiance exclusive et élégante.
Für ein exklusives und elegantes Ambiente.
Para un ambiente exclusivo y elegante.
Для эксклюзивного и элегантного пространства.

ISOLA
ISLAND
ÎLOT
INSELKOMPOSITION
ISLA
ОСТРОВ

FLUX SWING





La linea pulita della nuova isola sagomata, proposta in Quarz Pearl Breeze, e gli esclusivi terminali curvi esaltano il design estremamente moderno e sofisticato del progetto Flux Swing.

The clean-cut silhouette of the new shaped island, in Pearl Breeze Quartz, along with the exclusive curved end units, enhance the uber-modern and sophisticated design of the Flux Swing project.

La ligne épurée du nouvel îlot façonné, proposé en Quarz Pearl Breeze et les éléments terminaux courbes exclusifs rehaussent le design extrêmement moderne et sophistiqué du projet Flux Swing.

Die klaren Linien der neuen Insel mit spezieller Form in Quarz Pearl Breeze und die exklusiven geschwungenen Abschluß-Elemente betonen das ultramoderne und elegante Design des Projekts Flux Swing.

La línea limpia de la nueva isla moldurada, propuesta en Quarz Pearl Breeze y los exclusivos terminales curvos exaltan el diseño extremadamente moderno y sofisticado del proyecto Flux Swing.

Чистые линии нового изогнутого острова, предложенного в отделке Кварц Pearl Breeze, и эксклюзивные конечные модули подчеркивают в высшей степени современный и изысканный дизайн проекта Flux Swing.





ISOLA
ISLAND
ÎLOT
INSELKOMPOSITION
ISLA
ОСТРОВ
FLUX SWING

L'armadio Switch risponde alle esigenze di contenimento e multifunzionalità dell'ambiente cucina. All'interno è inserito il piano di lavoro estraibile, in acciaio, impiallacciato o in laminato ed è possibile accogliere gli elettrodomestici indispensabili nella zona lavoro. L'armadio è dotato anche di luci a led laterali e ripiani fissi in acciaio o decorativo.

The Switch cupboard meets the storage and multi-functional requirements of the kitchen. Inside, it is fitted with a pull-out steel or veneered or laminate worktop and it can house the essential household appliances in the work space. The cupboard is also fitted with side LEDs and steel or decorative melamine shelves.

L'armoire Switch répond aux exigences de rangement et de multifonctionnalité de l'environnement de la cuisine. À l'intérieur, le plan de travail supplémentaire extractible en acier, plaqué ou stratifié, est intégré et il est possible d'installer les électroménagers indispensables dans la zone de travail. L'armoire est également équipée de leds latérales et d'étagères fixes en acier ou revêtement décoratif en mélaminé.

Der Schrank Switch wird allen Anforderungen an Platzbedarf und Multifunktionalität im Küchenambiente gerecht. Eine praktische, Ausziehplatte aus Stahl, furniert oder laminat stellt die erforderlichen Haushaltsgeräte direkt im Arbeitsbereich zur Verfügung. Der Schrank ist mit seitlicher LED-Beleuchtung und fixen Stahl- oder Deko-Platten ausgestattet.

El armario Switch responde a las necesidades de contención y multifuncionalidad del ambiente cocina. En su interior se encuentra la encimera extraíble, de acero, enchapado o laminado y es posible dar cabida a los electrodomésticos indispensables en el área de trabajo. El armario también está equipado con luces Led laterales y estantes fijos de acero o de melamina decorativa.

Шкаф Switch отвечает потребностям хранения и мульти-функциональности пространства кухни. Внутри размещена извлекаемая рабочая поверхность из стали, отделанная шпоном или ламинатом. В шкафу можно установить бытовые электроприборы, необходимые в рабочей зоне. Шкаф также оснащен боковыми светодиодами и фиксированными полками из стали или с декоративной облицовкой.



For an exclusive interior design solution for the living room, Flux Swing comes in new shaped Titanium Grey matt doors (minimum door H. 36.5 cm maximum H. 51 cm), which mark the space rhythmically in keeping with the details of the model.

Pour une proposition d'aménagement exclusive, Flux Swing présente pour la zone living de nouvelles portes façonnées (h. minimum de la porte 36,5 cm h. maximale 51 cm) finition laqué mat Gris Titane qui dessinent de manière dynamique un espace en accord avec les détails du modèle.

Für ein exklusives Einrichtungsangebot bietet Flux Swing für den Living-Bereich neue geformte Fronten (min. Höhe der Front 36,5 cm, max. Höhe 51 cm), matt lackiert Titangrau, im perfekten Einklang mit den Details des Modells.

Para una propuesta de decoración exclusiva Flux Swing presenta, para la sala de estar, nuevos frentes moldurados (h. mínima del frente 36,5 cm h. máxima 51 cm) lacado mate Gris Titanio que diseñan rítmicamente un espacio en sintonía con los detalles del modelo.

Эксклюзивное интерьерное решение Flux Swing для жилой зоны представлено в виде новых изогнутых створок (мин. высота створки - 36,5 см, макс. высота - 51 см) с лак. мат. отд. Серый Титановый, которые ритмично очерчивают пространство, гармонично сочетаясь с элементами интерьера.

Per una proposta d'arredo esclusiva Flux Swing presenta, per la zona living, nuove ante sagomate (h. minima dell'anta 36,5 cm - h. massima 51 cm) laccato opaco Grigio Titanio che disegnano ritmicamente uno spazio in sintonia coi dettagli del modello.





Penisola 4

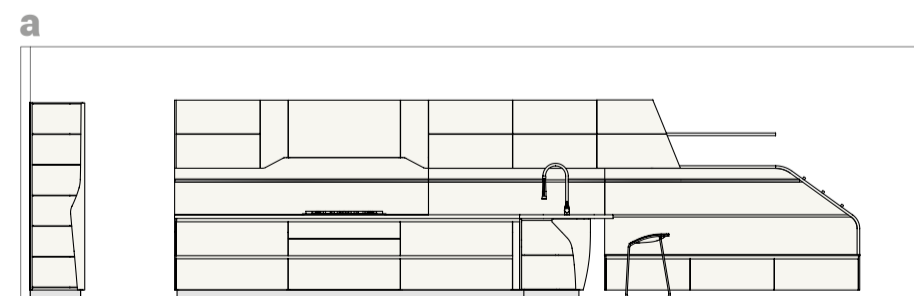
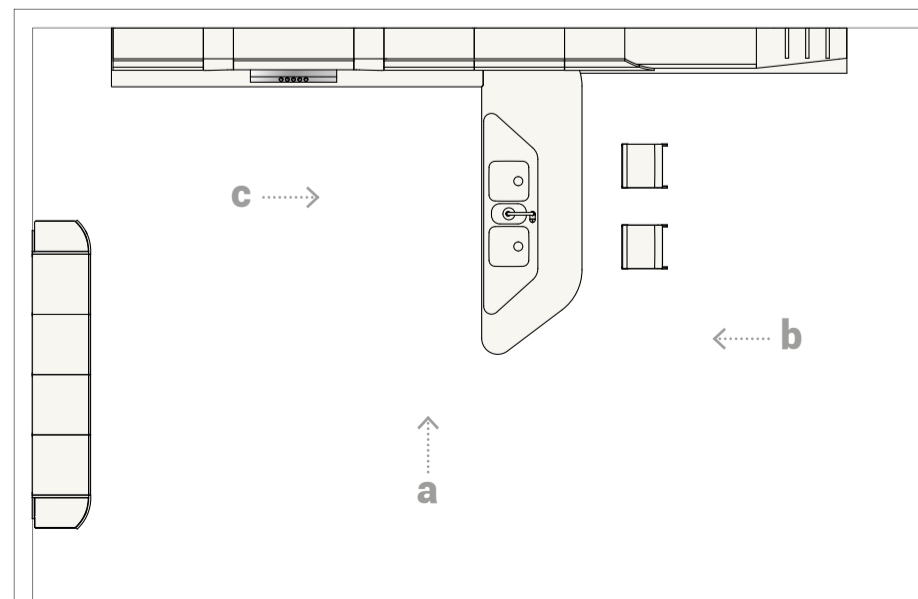

Cottura Cooking Cuisson Kochen Cocción Приготовление пищи	Preparazione Preparation Préparation Zubereiten Preparación Подготовка	Aspirazione Extraction Aspiration Ansaugung Aspiración Вентиляция	Preparazione Preparation Préparation Zubereiten Preparación Подготовка	Living Living room Living Living Sala de estar Жила зона
Refrigerazione Refrigeration Réfrigération Kühlen Refrigeración Холодильник	Cottura Cooking Cuisson Kochen Cocción Приготовление пищи	Lavaggio Washing Lavage Spülen Lavado Мойка		

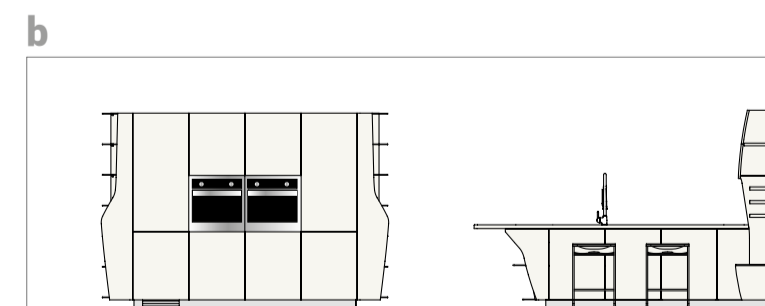

Refrigerazione Refrigeration Réfrigération Kühlen Refrigeración Холодильник	Cottura Cooking Cuisson Kochen Cocción Приготовление пищи	Living Living room Living Living Sala de estar Жила зона
---	---	--

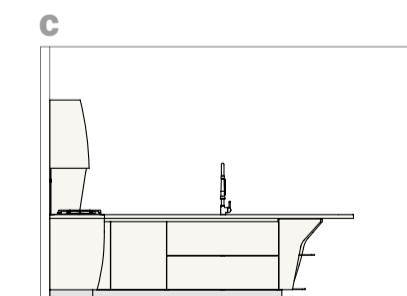

Aspirazione Extraction Aspiration Ansaugung Aspiración Вентиляция	Cottura Cooking Cuisson Kochen Cocción Приготовление пищи	Lavaggio Washing Lavage Spülen Lavado Мойка
---	---	---



In questo schema sono riassunte le finiture delle composizioni che vengono presentate nelle prossime pagine.
 This chart summarises the finishes of the compositions presented on the following pages.
 Ce schéma résume les finitions des compositions présentées dans les pages suivantes..
 Hier eine Zusammenfassung der Finishes der auf den folgenden Seiten gezeigten Kombinationsvorschläge.
 En este esquema se resumen los acabados de las composiciones que se presentan en las siguientes páginas.
 Данная схема иллюстрирует виды отделки, представленные в мебельных композициях на следующих страницах данного каталога.

PENISOLA
 PÉNINSULE
 PÉNINSULE
 HALBINSELKOMPOSITION
 PENÍNSULA
 ПОЛУОСТРОВ

FLUX SWING

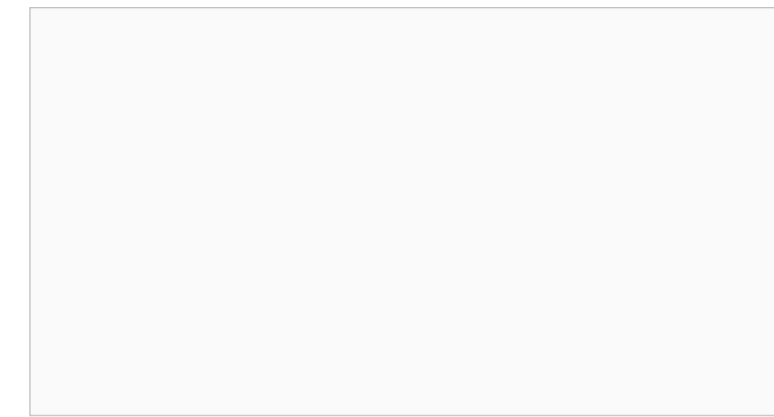

STRUTTURA CUCINA: Bianca
 KITCHEN CABINET STRUCTURE: White
 CAISSON CUISINE: Blanche
 KORPUS KÜCHE: Weiß
 ESTRUCTURA COCINA: Blanca
 КОРПУС КУХНИ: Белый

LACCATO LUCIDO
 GLOSS LACQUERED
 LAQUÉ BRILLANT
 HOCHGLANZ LACKIERT
 LACADO BRILLO
 ЛАКИРОВАННАЯ ГЛЯНЦЕВАЯ ОТДЕЛКА

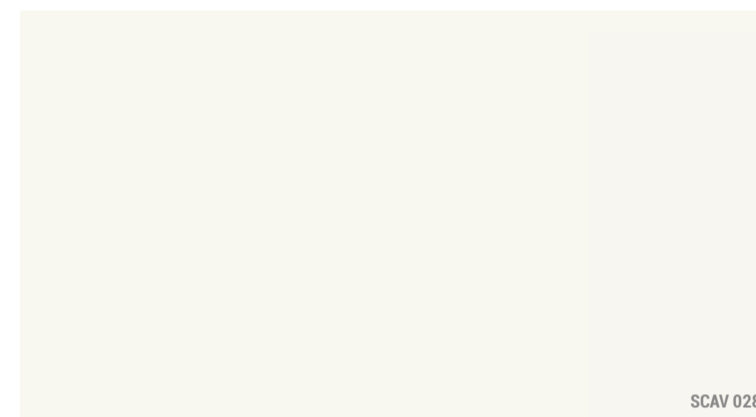

ANTA: Laccato Lucido Bianco Prestige
 DOOR: Prestige White Gloss Lacquered
 PORTE: Laqué Brillant Blanc Prestige
 FRONT: Hochglanz Lackiert Prestigeweiss
 PUERTA: Lacado Brillo Blanco Prestige
 СТВОРКА: Лак. Глянц. Отд. Белый Престиж

SCAV 028

CONTEMPORANEA CONFIGURAZIONE DELLO SPAZIO-CASA.



Contemporary configuration of the domestic space.
Configuration contemporaine de l'espace-maison.
Zeitgenössische Konfiguration des Wohnbereichs.
Contemporánea configuración del espacio-casa.
Современная конфигурация домашнего пространства.



PENISOLA
PENINSULA
PÉNINSULE
HALBINSELKOMPOSITION
PENÍNSULA
ПОЛУОСТРОВ

FLUX SWING

Interesting new features include the shaped elements introduced on either side of the hood, which reiterate the styling trait of Flux Swing and create unexpected storage space (flap opening), while joining the appliance with the wall units to perfection.

Les éléments façonnés introduits à côté de la hotte sont une nouveauté intéressante. Ils permettent de redessiner l'esprit stylistique de Flux Swing et de créer des espaces de rangement insoupçonnés (ouverture à abattant), en raccordant parfaitement les appareils électroménagers avec les éléments hauts.

Zu den interessanten Neuheiten gehören die seitlichen geformte Elemente an der Haube. Sie kennzeichnen die Stilsprache von Flux Swing und bieten unerwartete Stauräume (Klappfront), indem sie eine perfekte Verbindung von Elektro-Haushaltsgeräten und Hängeschränken schaffen.

Interesantes novedades son los elementos moldurados introducidos al lado de la campana que permiten volver a proponer la firma estilística de Flux Swing y crear espacios inesperados de almacenamiento (apertura abatible hacia arriba), conectando perfectamente el electrodoméstico con los muebles altos.

Интересной новинкой являются изогнутые элементы, расположенные сбоку от вытяжного шкафа, которые отражают стилистическую составляющую Flux Swing и создают неожиданные пространства для хранения (створка с открытием вверх), идеально соединяя бытовые электроприборы с навесными шкафами.

Novità interessante sono gli elementi sagomati introdotti a lato della cappa che permettono di riproporre la cifra stilistica di Flux Swing e creare inaspettati spazi di contenimento (apertura a vasistas), raccordando perfettamente l'elettrodomestico con i pensili.





Il particolare segno grafico del modello contamina anche l'armadio a giorno con terminale curvo dotato di ripiani in vetro, così come la linea del banco colazione con base terminale ad anta sagomata, munita anch'essa degli stessi pratici componenti.

The special graphic design of the model also affects the open-fronted larder unit with curved end unit fitted with glass shelves, as well as the silhouette of the breakfast counter with end base unit with a shaped door, which also features the same practical components.

Le signe graphique particulier du modèle se prolonge dans l'armoire ouverte avec élément terminal courbe doté d'étagères en verre ainsi que dans la ligne du banc petit déjeuner avec un bas terminal avec porte façonnée, munie elle aussi des mêmes composants très pratiques.

Die Besonderheit des Modells prägt auch den offenen Schrank mit geschwungenem Abschluss und Einlegeböden aus Glas, ebenso die Linienführung der Frühstückstheke mit Unterschrank-Abschlusselement mit geformter Front, der auch über dieselben praktischen Komponenten verfügt.

El singular signo gráfico del modelo también contamina el armario abierto con terminal curvo equipado con estantes de cristal, así como la línea de la barra de desayuno con mueble bajo terminal y puerta moldurada, también equipada con los mismos componentes prácticos.

Графическая особенность модели воплощается в шкафу открытого типа с изогнутым конечным модулем, оснащённом стеклянными полками, а также в линиях стойки для завтрака с конечной тумбой с изогнутой створкой, оснащённой теми же практичными компонентами.



Perfetta integrazione tra cucina e zona soggiorno: l'elemento Slide, dal carattere scultoreo, disegna un inedito effetto scivolo che dai pensili scende e abbraccia le basi del living, riprendendo la linea della penisola e dei terminali con ante inclinate.



The perfect integration of kitchen and living room: the Slide element, with its sculptural appeal, designs an unprecedented sliding effect which drops from the wall units and embraces the living room base units, repeating the silhouette of the peninsula and end units with tilted doors.

Intégration parfaite entre cuisine et espace à vivre : l'élément Slide, au caractère sculptural, dessine un effet glissant inédit qui descend des hauts et embrasse les bas du living, en reprenant la ligne de la péninsule et des meubles terminaux avec portes inclinées.

Perfekte Integration zwischen Küche und Living-Bereich: Element Slide, mit Skulptur-Charakter und neuartigem Effekt, der Oberschränke und Unterschränke des Living-Bereichs durchzieht und durch die Linienführung der Halbinsel und der Abschlüsse mit abgeschrägter Front geprägt ist.

Perfecta integración entre cocina y sala de estar: el elemento Slide, de carácter escultórico, diseña un inusual efecto deslizante que de los muebles altos baja y abraza los muebles bajos de la sala de estar, retomando la línea de la península y de los terminales con puertas inclinadas.

Идеальное объединение кухни и зоны гостиной: скульптурный элемент Slide создает уникальный эффект скольжения, спускаясь с навесных шкафов он охватывает тумбы жилой зоны, переключаясь очертаниями с дизайном "полуострова" и конечных модулей с наклонными створками.



PENISOLA
PENINSULA
PENINSULE
HALBINSELKOMPOSITION
PENINSULA
ПОЛУОСТРОВ
FLUX SWING



Lineare 5

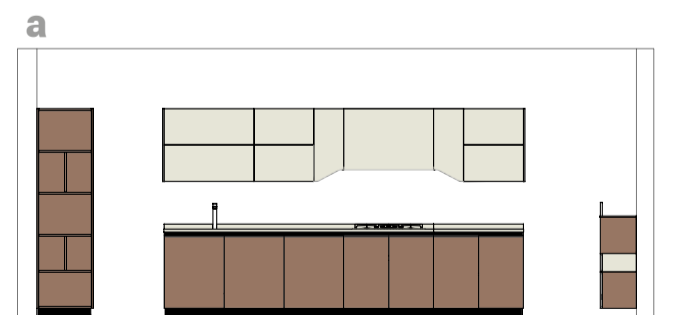
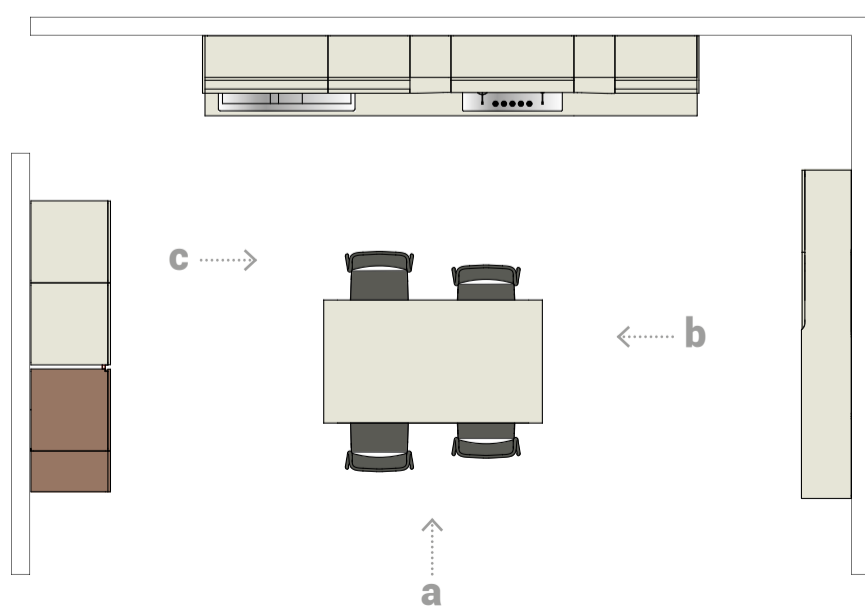

Cottura Cooking Cuisson Kochen Cocción Приготовление пищи	Aspirazione Extraction Aspiration Ansaugung Aspiración Вентиляция	Living room Living Living Sala de estar Жила зона
Refrigerazione Refrigeration Réfrigération Kühlen Refrigeración Холодильник	Lavaggio Washing Lavage Spülen Lavado Мойка	Cottura Cooking Cuisson Kochen Cocción Приготовление пищи

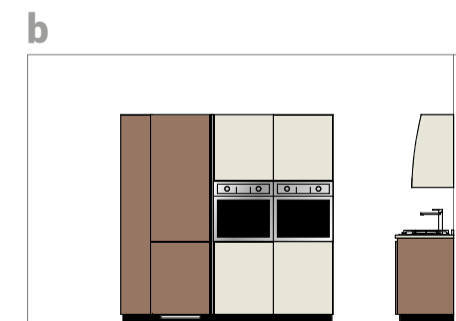

Cottura Cooking Cuisson Kochen Cocción Приготовление пищи	Aspirazione Extraction Aspiration Ansaugung Aspiración Вентиляция
Refrigerazione Refrigeration Réfrigération Kühlen Refrigeración Холодильник	Lavaggio Washing Lavage Spülen Lavado Мойка

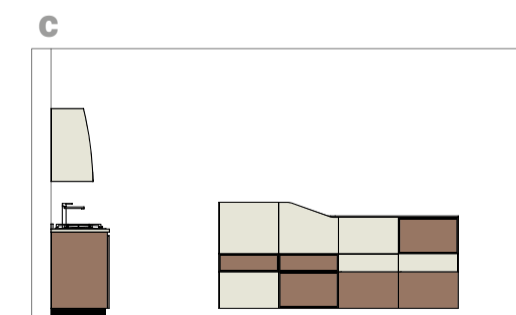

Aspirazione Extraction Aspiration Ansaugung Aspiración Вентиляция	Living room Living Living Sala de estar Жила зона
Lavaggio Washing Lavage Spülen Lavado Мойка	



*In questo schema sono riassunte le finiture delle composizioni che vengono presentate nelle prossime pagine.
This chart summarises the finishes of the compositions presented on the following pages.
Ce schéma résume les finitions des compositions présentées dans les pages suivantes..
Hier eine Zusammenfassung der Finishes der auf den folgenden Seiten gezeigten Kombinationsvorschläge.
En este esquema se resumen los acabados de las composiciones que se presentan en las siguientes páginas.
Данная схема иллюстрирует виды отделки, представленные в мебельных композициях на следующих страницах данного каталога.*

LINEARE
LINEAR
LINÉAIRE
LINEAL
ЛИНЕАЛ
ЛИНЕЙНАЯ

FLUX SWING

STRUTTURA CUCINA: Bianca
KITCHEN CABINET STRUCTURE: White
CAISSON CUISINE: Blanche
KORPUS KÜCHE: Weiß
ESTRUCTURA COCINA: Blanca
КОРПУС КУХНИ: Белый

LACCATO OPACO
MATT LACQUERED
LAQUÉ MAT
MATT LACKIERT
LACADO MATE
5 ЛАКИРОВАННАЯ МАТОВАЯ ОТДЕЛКА



SCAV 726

ANTA / ELEMENTI A GIORNO: Decorativo Teak Grigio
DOOR / OPEN-FRONTED ELEMENTS: Grey Teak Decorative Melamine
PORTE / ÉLÉMENTS OUVERTS : Revêtement Décoratif en Mélaminé Teak Gris
FRONT / OFFENE ELEMENTE: Melaminharz Teak Grau
PUERTA / ELEMENTOS ABIERTOS: Melamina Decorativa Teca Gris
СТВОРКА / ОТКРЫТЫЕ ЭЛЕМЕНТЫ: Декор.Облиц. Тик Серый

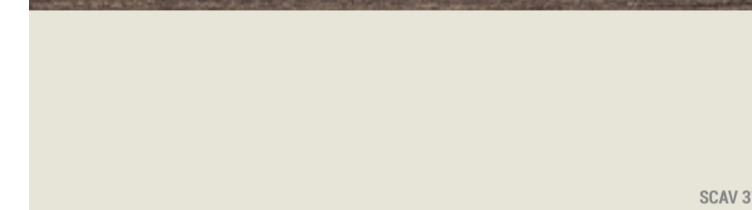

SCAV 376

ANTA: Laccato Lucido Avorio
DOOR: Ivory Gloss Lacquered
PORTE: Laqué Brillant Ivoire
FRONT: Hochglanz Lackiert Elfenbein
PUERTA: Laccado Brillo Marfil
СТВОРКА: Лак. Глянц.Отд. Слоновая Кость

LACCATO LUCIDO / DECORATIVO
GLOSS LACQUERED / DECORATIVE MELAMINE
LAQUÉ BRILLANT / REVÊTEMENT DÉCORATIF EN MÉLAMINÉ
HOCHGLANZ LACKIERT/MELAMINHARZ
LACADO BRILLO / MELAMINA DECORATIVA
6 ЛАКИРОВАННАЯ ГЛЯНЦЕВАЯ ОТДЕЛКА /
ДЕКОРАТИВНАЯ ОБЛИЦОВКА



SCAV 375

ANTA: Laccato Lucido Grigio Titanio
DOOR: Titanium Grey Matt Lacquered
PORTE: Laqué Opaque Gris Titane
FRONT: Matt Lackiert Grau Titan
PUERTA: Laccado Mate Gris Titanio
СТВОРКА: Матовой Лакировкой Серый Титан



SCAV 084

ANTA / ELEMENTI A GIORNO: Laccato Lucido Giallo Sole
DOOR / OPEN-FRONTED UNITS: Sun Yellow Gloss Lacquered
PORTE / ÉLÉMENTS OUVERTS : Laqué Brillant Jaune Soleil
FRONT / OFFENE ELEMENTE: Hochglanz Lackiert Sonnengelb
PUERTA / MÓDULOS ABIERTOS: Laccado Brillo Amarillo Sol
СТВОРКА / ОТКРЫТЫЕ ЭЛЕМЕНТЫ: Глянцевой Лакировкой Желтое Солнце



SCAV 084

ANTA: Decorativo Larice Zolfino
DOOR: Zolfino Larch Decorative Melamine
PORTE: Revêtement décoratif en mélaminé Méléze Zolfino
FRONT: Melaminharz Lärche Zolfino
PUERTA: Melamina Decorativa Alerce Zolfino
СТВОРКА: Декоративная облицовка Лиственница Zolfino

ESTETICA E FUNZIONALITÀ
IN EQUILIBRIO PERFETTO.

The perfect balance of styling and functionality.
Équilibre parfait entre esthétique et fonctionnalité.
Ästhetik und Funktionalität in perfektem Gleichgewicht.
Estética y funcionalidad en equilibrio perfecto.
Эстетика и функциональность в идеальной гармонии.

LINEARE
LINEAR
LINÉAIRE
LINEAR
LINEAL
ЛИНЕЙНАЯ

FLUX SWING





Per chi non vuole rinunciare a un caldo effetto "classico", Flux Swing può essere progettata anche con basi in decorativo Teak Grigio, abbinata a pensili e colonne in laccato lucido Avorio. Il nero dello zoccolo e della gola sottopiano incornicia l'elegante progetto lineare, ancor di più valorizzato dall'utile armadio con terminale a giorno.

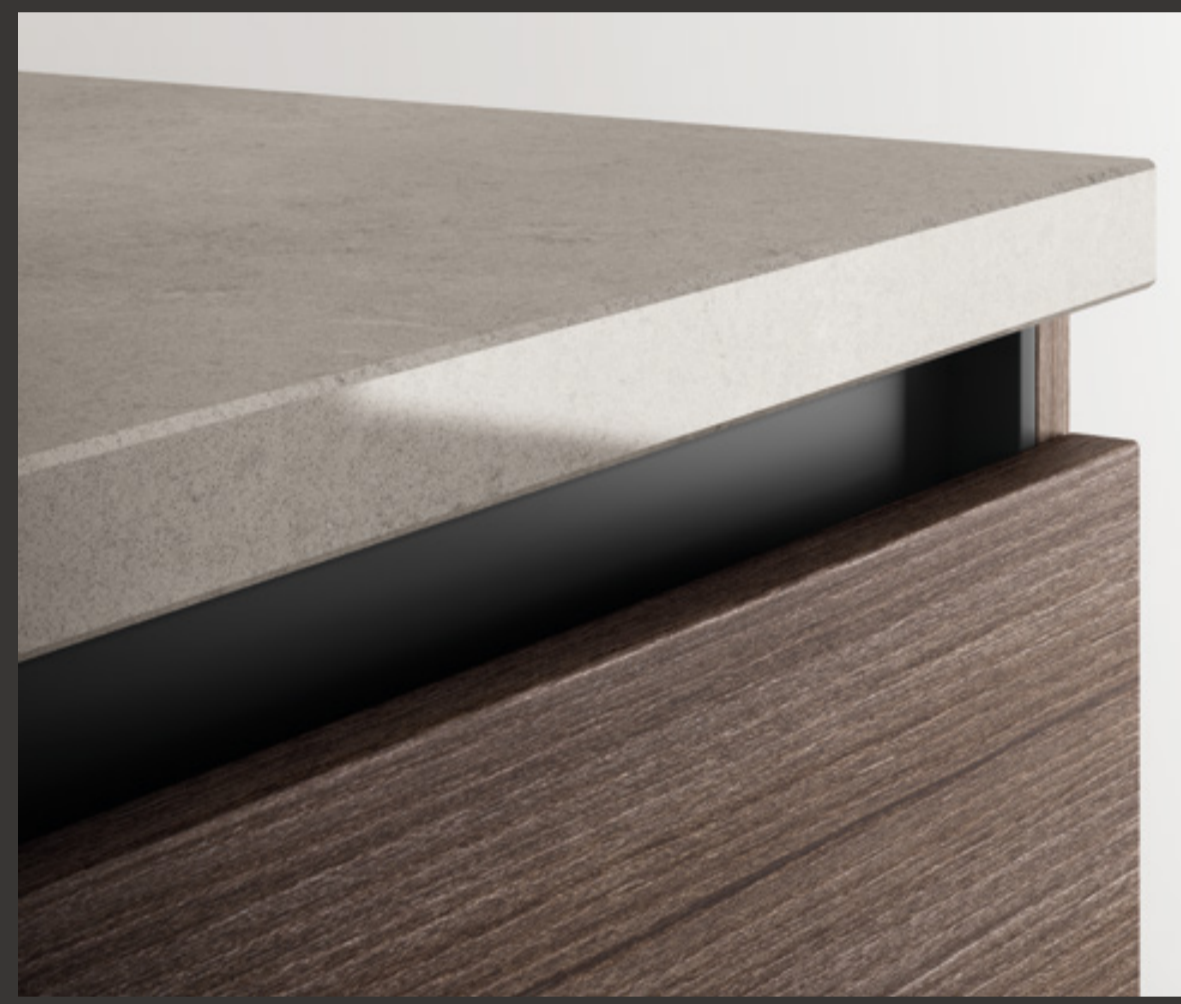

For those who won't relinquish a "classic" warm effect, Flux Swing can also be designed with base units in Grey Teak Decorative Melamine, teamed with Ivory gloss lacquered wall units and tall units. The black plinth and undertop recessed grip profile frame the elegant linear design, which is further emphasised by the practical larder unit with open-fronted end unit.

Pour tous ceux qui ne veulent pas renoncer à un effet chaud « classique », Flux Swing peut être conçue également avec des bas en revêtement décoratif en mélaminé Teck Gris, associés à des hauts et des colonnes finition laqué brillant Ivoire. Le noir du socle et de la gorge sous-plan encadre le projet linéaire élégant, valorisé encore davantage par l'armoire avec meuble terminal ouvert très pratique.

Für alle, die auf den „klassischen“ warmen Effekt nicht verzichten möchten, ist Flux Swing auch mit Unterschränken in Melaminharz Teak Grau in Verbindung mit Oberschränken und Hochschränken Hochglanz lackiert Elfenbein erhältlich. Das Schwarz des Sockels und der eingelassenen Griffmulde umrahmt das elegante Projekt mit seiner Geradlinigkeit, das durch den Schrank mit offenem Abschlusselement noch wertvoller wird.

Para quien no quiere renunciar a un cálido efecto "clásico", Flux Swing también puede ser diseñada con muebles bajos de Melamina decorativa Teca Gris, combinados con muebles altos y columnas de lacado brillo Marfil. El color negro del rodapié y de la gola bajo encimera enmarca el elegante proyecto lineal, realizado aún más por el útil armario terminal abierto.

Для тех, кто не желает отказывать себе в теплом "классическом" стиле Flux Swing может быть спроектирована с тумбами с декор.облиц. Тик Серый, сочетающимися с навесными шкафами и колоннами из лак.глянц.отд. Слоновая кость. Черный цвет цоколя и утопленного паза очерчивает элегантный линейный проект, еще более подчеркнутый полезным шкафом с открытым конечным элементом.



Zona living che ripropone il raffinato accostamento cromatico della cucina e abbina vani a giorno, ante dal profilo tradizionale e ante sagomate. Per un effetto davvero esclusivo.



A living room that repeats the refined colour combination used in the kitchen and combines open-fronted compartments with traditional doors and shaped doors. For a truly exclusive look.

Zone living qui redessine l'approche chromatique raffinée de la cuisine et associe des niches ouvertes, des portes au profil traditionnel et des portes façonnées. Pour un effet véritablement exclusif.

Im Living-Bereich werden raffinierte Farbakzente, wie in der Küche, gesetzt und offene Regale, klassische Fronten und geformte Fronten miteinander kombiniert. Für einen wirklich exklusiven Effekt.

Sala de estar que propone, una vez más, la refinada combinación cromática de la cocina y combina compartimientos abiertos, frentes del perfil tradicional y frentes moldurados. Para un efecto realmente exclusivo.

Жилая зона предлагает изысканную цветовую гармонию с кухней, сочетание открытых ниш и створок с традиционным и изогнутым профилем. Все это создает действительно эксклюзивный эффект.

FORME E COLORI
AL SERVIZIO DEL TUO PROGETTO.

LINEARE
LINEAR
LINÉAIRE
LINEAR
LINEAL
ЛИНЕЙНАЯ
FLUX SWING

6

Shapes and colours tailored to your design.
Formes et coloris au service de votre projet.
Formen und Farben für Ihr Projekt.
Formas y colores al servicio de tu proyecto.
Формы и цвета к услугам вашего проекта.



A dynamic solution where curved elements cohabit with open-fronted elements in a freestyle composition. The colour combination is an interesting feature: Sun Yellow gloss lacquered base units and open-fronted wall units, Titanium Grey gloss lacquered tall units and wall units, Zolfino Larch decorative melamine worktop and wall cladding.

Proposition dynamique, dans laquelle cohabitent des éléments courbes et des éléments ouverts, dans une composition totalement libre. L'association des coloris constitue une note intéressante : laqué brillant Jaune Soleil pour les meubles bas et hauts ouverts, colonnes et hauts en finition laqué brillant Gris Titane, plan et dossier en revêtement décoratif en mélaminé Mèlèze Zolfino.

Dynamik zeigt sich in frei kombinierbaren geschwungenen und offenen Elementen. Interessante Farbkombinationen: Sonnengelb Hochglanz lackiert für Unterschränke und offene Oberschränke, Titangrau Hochglanz lackiert für Hochschränke und Oberschränke, Melaminharz Lärche Zolfino für Platte und Rückwand.

Dinámica propuesta, en donde conviven elementos curvos y elementos abiertos en composición libre. La combinación de los colores es una nota interesante: lacado brillo Amarillo Sol para muebles bajos y muebles altos abiertos, columnas y muebles altos de lacado brillo Gris Titanio, encimera y panel posterior de melamina decorativa Alerce Zolfino.

Динамическое предложение, в котором задействованы изогнутые и открытые элементы в свободной композиции. Сочетание цветов представляет собой интересную ноту: лак глянец отд. Желтый Солнечный для тумб и открытых навесных шкафов, колонны и навесные шкафы в лак глянец отд. Серый Титановый, столешница и настенная панель в декор. облиц. Лиственница Zolfino.



Dinamica proposta in cui convivono elementi curvi ed elementi a giorno in libera composizione.

L'abbinamento dei colori rappresenta una nota interessante: laccato lucido Giallo Sole per basi e pensili a giorno, colonne e pensili in laccato lucido Grigio Titanio, piano e schienale in decorativo Larice Zolfino.

The minimal styling of the HoldUp support makes for a dynamic-look integrated table top, which recalls the white of the undertop recessed grip profile and plinth.

L'esthétique minimaliste du support HoldUp dynamise la présence du dessus de table intégré, en rappelant le blanc de la gorge sous-plan et du socle.

Die Minimal-Ästhetik der Stütze HoldUp unterstreicht die Dynamik der integrierten Tischplatte und betont das Weiß der eingelassenen Griffmulde und des Sockels.

La estética minimalista del soporte HoldUp hace dinámica la presencia del tablero integrado, recordando, con los colores, el blanco de la gola bajo tablero y del rodapié.

Минималистичная эстетика опорного элемента HoldUp придает динамичность интегрированной столешнице, переключаясь цветом с белым утопленным пазом и цоколем.

L'estetica minimal del sostegno HoldUp rende dinamica la presenza del piano tavolo integrato, richiamando cromaticamente il bianco della gola sottopiano e dello zoccolo.



LINEARE
LINEAR
LINÉAIRE
LINEAR
ЛИНЕЙНАЯ

FLUX SWING



Zona living indipendente che ripropone le scelte cromatiche dello spazio cucina e viene valorizzata da ante con l'esclusivo profilo sagomato.

An independent living room solution that repeats the colour scheme used in the kitchen space and which is emphasised by doors featuring an exclusive shaped profile.

Zone living indépendante qui redéfinit les choix chromatiques de l'espace cuisine, valorisée par des portes au profil façonné exclusif.

Unabhängiger Living-Bereich mit Farbangebot des Küchenbereichs, betont durch Fronten mit exklusivem geformtem Profil.

Sala de estar independiente que vuelve a proponer las elecciones de color del espacio cocina y se ve valorizada por los frentes con el exclusivo perfil moldurado.

Независимая жилая зона выполнена в той же цветовой гамме, что и кухня и подчеркивается створками с эксклюзивным изогнутым профилем.



FLUX SWING



SOGGIORNI
LIVING ROOMS
SÉJOURS
LIVING
SALAS DE ESTAR
ГОСТИНЫЕ



1

L'elemento Slide è il protagonista della composizione sviluppata su due lati e proposta con elementi bicolore (laccato lucido Tortora e laccato lucido Arancio Kumquat) presenti sia in appoggio che sospesi.

The Slide element is the key feature of this composition which develops along two sides with two-tone elements (Dove Grey gloss lacquered and Orange Kumquat gloss lacquered) which are both sit-on and wall-mounted.

L'élément Slide, protagoniste de la composition développée sur deux côtés et proposée avec des éléments bicolores (laqué brillant Tourterelle et laqué brillant Orange Kumquat), présentés sur pieds ou suspendus.

Das Element Slide ist Hauptdarsteller der beidseitigen Komposition mit zweifarbigen Elementen (Hochglanz lackiert Taubengrau und Hochglanz lackiert Orange Kumquat), die sowohl in Aufsatz- als auch in Hängeausführung erhältlich ist.

El elemento Slide, el protagonista de la composición desarrollada en dos lados, se propone con elementos bicolores (lacado brillo Tortola y lacado brillo Naranja Kumquat) presentes, tanto de suelo, como suspendidos.

Элемент Slide - главный элемент композиции, выстроенной по обеим сторонам и выполненной с двухцветными элементами (лак. глянец, отд. Серо-коричневый и лак. глянец, отд. Апельсин Кумкват), присутствующими как у опоры, так и на подвесных частях.

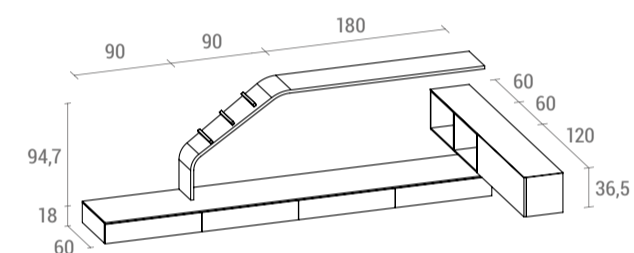

2



Zona soggiorno angolare di estrema libertà compositiva, sia nei moduli utilizzati sia nell'interessante abbinamento di finiture e colori differenti (laccato lucido Turchese, decorativo Rovere Humus e laccato lucido Avorio).

Corner living room solution affording the utmost freedom of composition, both in the units used as well as in the interesting combination of different colours and finishes (Turquoise gloss lacquered, Humus Oak decorative melamine and Ivory gloss lacquered).

Zone séjour d'angle composée en toute liberté, à la fois dans les modules utilisés et dans l'association intéressante de finitions et de couleurs différents (laqué brillant Turquoise, revêtement décoratif en mélaminé Chêne Humus et laqué brillant Ivoire).

Living-Bereich in Eckausführung mit extremer Kompositionsfreiheit, sowohl bei den Modulen als auch der interessanten Kombination von Finishes und Farbenvielfalt (Hochglanz lackiert Türkis, Melaminharz Eiche Humus und Hochglanz lackiert Elfenbein).

Área sala de estar angular de gran libertad compositiva, tanto en los módulos utilizados como en la interesante combinación de acabados y colores diferentes (lacado brillo Turquesa, melamina decorativa Roble Humus y lacado brillo Marfil).

Угловая зона гостиной характеризуется максимальной композиционной свободой, как в использовании модулей, так и в интересных сочетаниях разнообразных отделок и цветов (лак. глянец, отд. Бирюзовый, декор. облиц. Дуб Humus и лак. глянец, отд. Слоновая кость).

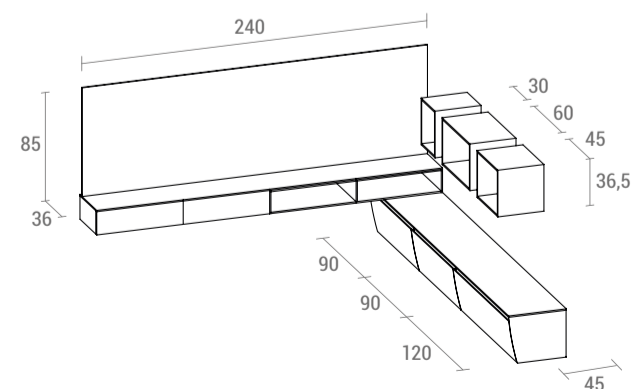

3

L'inserimento di una zona scrivania con sostegno HoldUp rende questo soggiorno davvero completo e lo schienale in decorativo Larice Zolfino dona un caldo tocco all'ambiente.

The inclusion of a desk area with HoldUp support makes this living room solution truly complete and the wall cladding in Zolfino Larch decorative melamine lends the setting a touch of warmth.

L'intégration d'une zone bureau avec support HoldUp rend ce séjour véritablement complet et le dossier en revêtement décoratif en mélaminé Mélèze Zolfino réchauffe l'ambiance.

Die Integration eines Schreibtischbereichs mit Stütze HoldUp vervollständigt den Living-Bereich. Die Rückwand in Melaminharz Lärche Zolfino verleiht dem Ambiente einen warmen Touch.

La inclusión de una zona escritorio con el soporte HoldUp hace esta sala de estar muy completa y el panel posterior de melamina decorativa Alerce Zolfino da un toque cálido al ambiente.

Зона письменного стола с опорой HoldUp придает этой гостиной завершенность, а настенная панель из декор. облиц. Лиственница Zolfino дарит теплоту пространству.

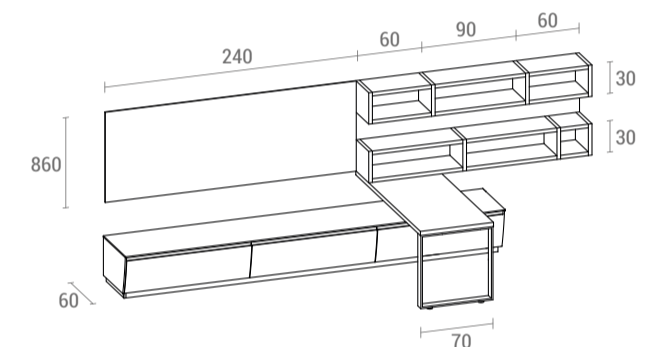

4



L'esclusivo profilo sagomato delle ante ripropone la cifra stilistica del modello anche nel raffinato soggiorno in laccato lucido Beige e decorativo Rovere Century.

The exclusive shaped door profile repeats the styling feature of the model in the sophisticated Beige gloss lacquered and Century Oak decorative melamine living room too.

Le profil façonné exclusif des portes redéfinit le style du modèle également dans le séjour raffiné en finition laqué brillant Beige et revêtement décoratif en mélaminé Chêne Century.

Das exklusive geformte Profil der Fronten wiederholt die Stilsprache des Modells auch im raffinierten Living-Bereich in Beige Hochglanz lackiert und Melaminharz Eiche Century.

El exclusivo perfil moldurado de los frentes vuelve a proponer la firma estilística del modelo también en la refinada sala de estar de lacado brillo Beige y melamina decorativa Roble Century.

Эксклюзивный изогнутый профиль створок переключается со стилистикой модели и в изысканной гостиной с лак. глянец, отд. Бежевый и декор. облиц. Дуб Century.

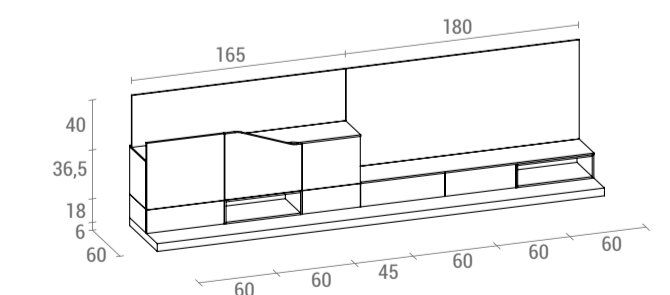

5



Il laccato lucido Bianco Prestige delle ante con eleganza si abbina al laccato lucido Blu Alaska di mensole e schienali. Per un soggiorno davvero di tendenza.

The Prestige White gloss lacquered doors elegantly match the Alaska Blue gloss lacquered shelves and wall claddings. For an uber-trendy living room.

La finition laqué brillant Blanc Prestige des portes s'associe avec élégance à la finition laqué brillant Bleu Alaska des étagères et dossierers. Pour un séjour véritablement tendance.

Das Prestigeweiß der Fronten in Hochglanz lackiert steht im perfekten Einklang mit dem Blau Alaska von Bords und Rückwänden. Für einen trendigen Living Bereich.

El lacado brillo Blanco Prestige de los frentes con elegancia se combina al lacado brillo Azul Alaska de los estantes y paneles posteriores. Para una sala de estar de verdad de tendencia.

Лак. глянец, отд. Белый Престиж створок элегантно сочетается с лак. глянец, отд. Синий Alaska полки и настенных панелей. Для действительно современной гостиной.

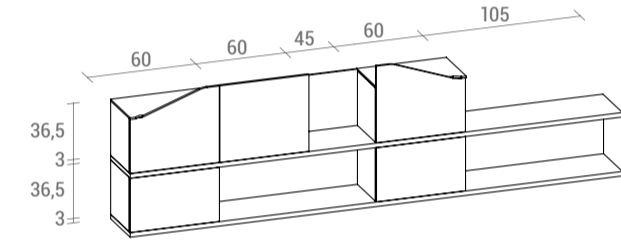

6



Perfetta composizione per piccoli ma accoglienti ambienti in cui ben calibrato è l'equilibrio tra le zone di contenimento (laccato opaco Grigio Titanio) e gli spazi per gli elementi a giorno su Sistema Parete "Fluida". Lo schienale in decorativo Olmo Jaipur abbraccia la proposta.

The perfect composition for small yet cosy settings where the balance between storage space (Titanium Grey matt lacquered) and the space of open-fronted elements on the "Fluida" Wall System is spot-on. The Jaipur Elm decorative melamine wall cladding embraces the solution.

Composition parfaite pour environnements petits mais accueillants dans lesquels l'équilibre entre les zones de rangement (laqué mat Gris Titane) et les espaces pour les éléments ouverts sur le système pari « Fluida » est parfaitement dosé. Le dossierer en revêtement décoratif en mélaminé Orme Jaipur englobe l'ensemble.

Perfekte Komposition für kleine, doch gemütliche Räume mit Ausgewogenheit zwischen Ablagebereichen (matt lackiert Titangrau) und Bereichen für offene Elemente des Wandsystems „Fluida“. Die Rückwand in Melaminharz Ulme Jaipur rundet das Angebot ab.

Perfecta combinación para ambientes pequeños, pero acogedores, donde está bien calibrado el equilibrio entre las zonas de almacenamiento (lacado mate Gris Titanio) y los espacios para los elementos abiertos de Sistema Modular de Pared "Fluida". El panel posterior de revestimiento melamínico Olmo Jaipur abraza la propuesta.

Идеальная композиция для маленьких уютных пространств, в которых царит гармоничное равновесие между зонами хранения (лак. мат. отд. Серый Титановый) и пространствами для открытых элементов системы стелки "Fluida". Настенная панель, выполненная с декор. облиц. Вяз Jaipur, охватывает всю композицию.

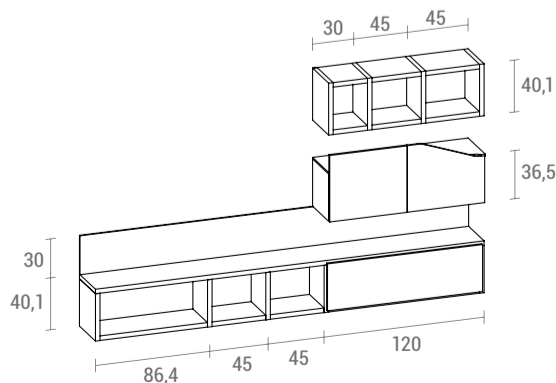

7



Due mobili soggiorno sospesi caratterizzano questa innovativa proposta a macchie di colore. Protagonisti il laccato opaco Panna Porcellana, il laccato opaco Visone per gli elementi a giorno e il decorativo Larice Biscotto.

Two wall-mounted living room cabinets distinguish this innovative solution with splashes of colour. The starring role is played by Porcelain Cream matt lacquered, Mink matt lacquered open-fronted elements and Biscuit Larch decorative melamine.

Deux meubles de séjour suspendus caractérisent cette proposition innovante à touches de couleur. On peut y reconnaître la finition laqué mat Crème Porcelaine, la finition laqué mat Vison pour les éléments ouverts et le revêtement décoratif en mélaminé Méléze Biscuit.

Zwei Living-Möbel in Wandinstallation charakterisieren dieses innovative Angebot mit Farbtupfern. Zu den Protagonisten unter den Farben gehören Creme Porzellan matt lackiert, Nerz matt lackiert für die offenen Elemente und Melaminharz Lärche Biskuit.

Dos muebles de sala de estar suspendidos caracterizan esta innovadora propuesta de parches de color. Protagonistas el lacado mate Crema Porcelana, el lacado mate Visón para los elementos abiertos y la melamina decorativa Alerce Galleta.

Два подвесных элемента мебели гостиной характеризуют это инновационное предложение с цветными деталями. Главные из них - лак. мат. отд. Кремовый Фарфор, лак. мат. отд. Норковый мех для открытых элементов и декор. облиц. Лиственница Печенье.

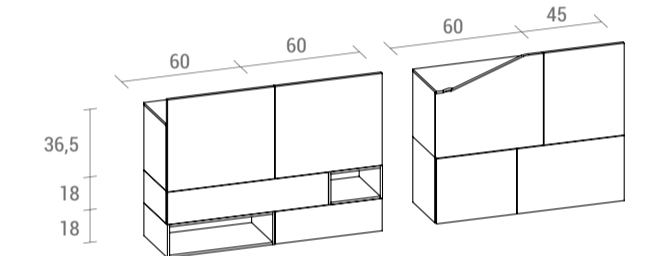

8



Proposta lineare più tradizionale in cui una zona a giorno su Sistema Parete "Fluida" in Grigio Gabbiano viene abbinata a basi con anta curva in doppio colore, laccato lucido Grigio Ferro e Tortora, con zoccolo finitura Acciaio.

A more traditional linear composition where a living room solution on a "Fluida" Wall System in Seagull Grey is teamed with base units with two-tone curved doors, Iron Grey and Dove Grey gloss lacquered, with Steel-finish plinth.

Proposition linéaire plus traditionnelle dans laquelle une zone ouverte sur système pari « Fluida » Gris Mouette est associée à des bas avec porte courbe de deux coloris, laqué brillant Gris Fer et Tourterelle, avec socle en finition Acier.

Traditionelles lineares Angebot, bei dem ein offener Bereich des Wandsystems „Fluida“ in Mövengrau mit Unterschränken mit geschwungenen Fronten, zweifarbig in Eisengrau und Taubengrau Hochglanz lackiert, mit Sockel Stahl-Finish, kombiniert wird.

Propuesta lineal más tradicional en donde una zona abierta de Sistema Modular de Pared "Fluida" Gris Gaviota se combina con muebles bajos con frente curvo de doble color, lacado brillo Gris Hierro y Tórtola, con rodapié acabado Acero.

Более традиционное линейное предложение, в котором открытая зона в системе стелки "Fluida" в отд. Серая Чайка сочетается с тумбами с изогнутой двухцветной створкой с лак. глянец, отд. Серый Железный и Серо-коричневый и с цоколем с отделкой Сталь.

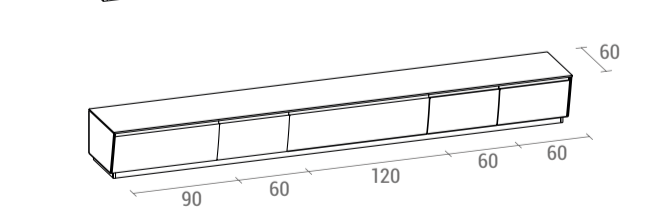
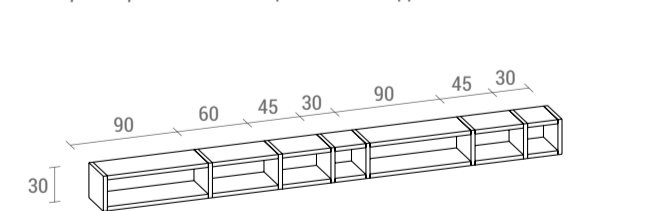



FLUX SWING

TAVOLI
TABLES
TABLES
TISCHE
MESAS
СТОЛЫ

SEDIE
CHAIRS
CHAISES
STÜHLE
SILLAS
СТУЛЬЯ

SGABELLI
STOOLS
TABOURETS
HOCKER
TABURETES
ТАБУРЕТЫ

FINITURE
FINISHES
FINITIONS
FINISHS
ACABADOS
ОТДЕЛКИ

CUCINA
KITCHEN
CUISINE
KÜCHE
COCINA
КУХНИ

SISTEMA PARETE "FLUIDA"
"FLUIDA" WALL SYSTEM
SYSTÈME PAROI "FLUIDA"
WANDSYSTEM „FLUIDA“
SISTEMA MODULAR DE PARED "FLUIDA"
СИСТЕМА СТЕНКИ "FLUIDA"

ARMADIO "SWITCH"
"SWITCH" CUPBOARD
ARMOIRE "SWITCH"
SCHRANK "SWITCH"
ARMARIO "SWITCH"
ШКАФ "SWITCH"

Tavoli

TABLES / TABLES / TISCHE / MESAS / СТОЛЫ

AGAPE



ESSENTIAL



FREETIME



HOLDUP



NOMO



SCENERY



ALTRI TAVOLI CONSIGLIATI

OTHER RECOMMENDED TABLES / AUTRES TABLES CONSEILLÉES / WEITERE TISCHANGEBOTE / OTRAS MESAS RECOMENDADAS / ДРУГИЕ РЕКОМЕНДУЕМЫЕ СТОЛЫ

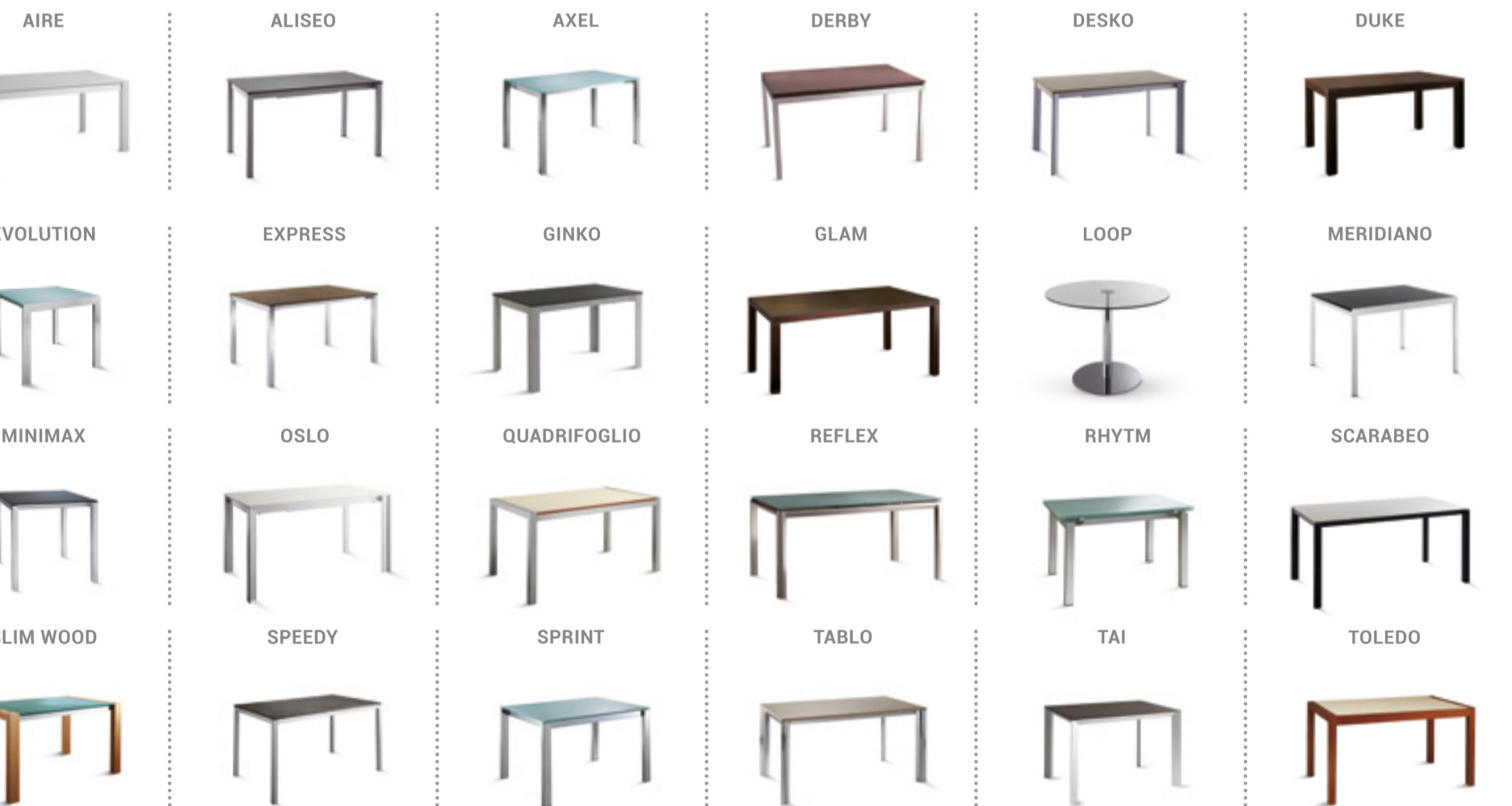

Per la cucina Flux Swing sono disponibili anche altri modelli di tavoli e sedie e una grande varietà di piani, di accessori e di elettrodomestici. Per la scelta e le loro disponibilità si possono consultare, presso i Rivenditori, i relativi Cataloghi "Cucine e complementi: Affinità elettive", "Accessori: Spazio alla funzione" e "Elettrodomestici" pubblicati dalla Scavolini.

Alternative chair and table models are available for the Flux Swing kitchen, in addition to a wide range of tops, accessories and household appliances. To facilitate your choice and check availability, you may consult at your local Retailer the related catalogues: "Kitchens and Accessories: Elective Affinities", "Accessories: Room for function" and "Household appliances" published by Scavolini.

Pour la cuisine Flux Swing, d'autres modèles de tables et de chaises ainsi qu'un vaste choix de plans de travail, d'accessoires et d'électroménagers sont également disponibles. Pour le choix et la disponibilité, consultez chez les revendeurs les catalogues « Cuisines et compléments : Affinités électives », « Accessoires : Place à la fonctionnalité » et « Électroménagers » publiés par Scavolini.

Für die Küche Flux Swing sind auch andere Tisch- und Stuhlmodelle sowie eine Vielzahl an Tischplatten, Zubehör und elektrischen Haushaltsgeräten verfügbar. Bezüglich der Auswahl und Fragen zur Verfügbarkeit können Sie bei den Händlern die entsprechenden Kataloge „Küchen und Zusatzmöbel: Wahlverwandtschaften“, Zubehör: Platz für Funktionalität“ und „Haushaltsgeräte“ von Scavolini einsehen.

Para la cocina Flux Swing también se encuentran a disposición otros modelos de mesas y sillas y una gran variedad de encimeras, accesorios y electrodomésticos. Para la variedad y su disponibilidad se pueden consultar, en la sede de los Distribuidores, los respectivos Catálogos "Cocina y complementos: Afinidades electivas", "Accesorios: Espacio a la función" y "Electrodomésticos" publicados por Scavolini.

Для кухни Flux Swing доступны и другие модели столов и стульев, а также широкий ассортимент столешниц, аксессуаров и бытовой техники. Для их выбора, а также проверки их наличия, можно обратиться к дилерам и пролистать соответствующие каталоги "Кухни и комплектующие": избранные сочетания", "Аксессуары: Функциональное пространство" и "Бытовые электроприборы", опубликованные компанией Scavolini.

Sedie

CHAIRS / CHAISES / STÜHLE / SILLAS / СТУЛЬЯ

CHATTY



DAYDREAM 401



KUADRA XL



MYA 700



STEP



TWEET



ALTRE SEDIE CONSIGLIATE

OTHER RECOMMENDED CHAIRS / AUTRES CHAISES CONSEILLÉES / WEITERE STUHLANGEBOTE / OTRAS SILLAS RECOMENDADAS / ДРУГИЕ РЕКОМЕНДОВАННЫЕ СТУЛЬЯ



Sgabelli

STOOLS / TABOURETS / HOCKER / TABURETES / ТАБУРЕТЫ

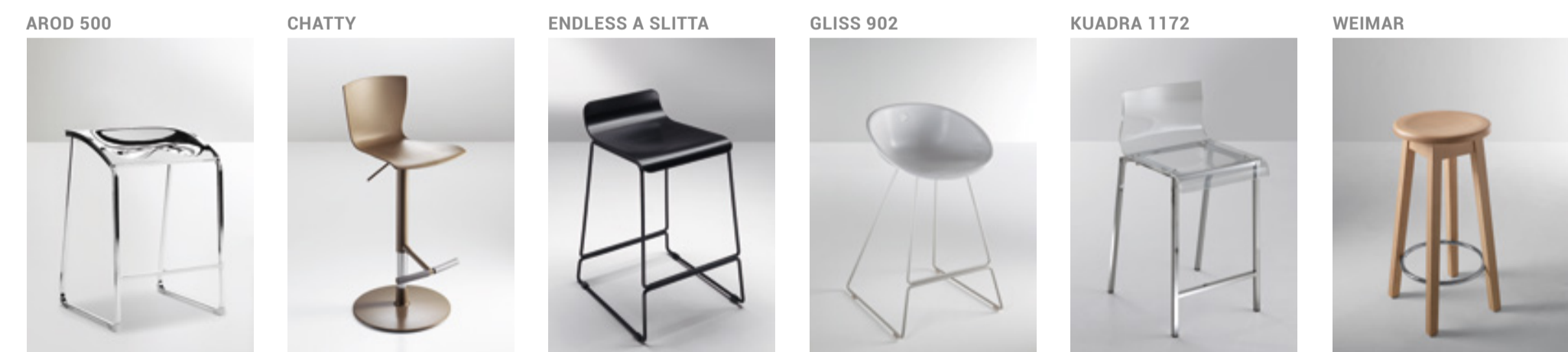

ALTRI SGABELLI CONSIGLIATI

OTHER RECOMMENDED STOOLS / AUTRES TABOURETS CONSEILLÉS / WEITERE HOCKERANGEBOTE / OTRAS TABURETES RECOMENDADOS / ДРУГИЕ РЕКОМЕНДОВАННЫЕ ТАБУРЕТЫ



Cucina e living

KITCHEN AND LIVING ROOM / CUISINE ET LIVING / KÜCHE UND LIVING / COCINA Y SALA DE ESTAR / КУХНЯ И ГОСТИНАЯ

STRUTTURA CUCINA

KITCHEN CABINET STRUCTURE / CAISSON CUISINE / KORPUS KÜCHE / ESTRUCTURA COCINA / КОРПУС КУХНИ

Bianco White Blanc Weiß Blanco Белый	Texstyle Sabbia Sand Textstyle Texstyle Sable Textstyle Sand Texstyle Arena Texstyle Песочный	Tessuto Antracite Anthracite Fabric Tissu Anthracite Stoff Anthrazit Tejido Antracita Ткань Антрацитовая
--	---	--

★ Disponibile in abbinamento con armadio Switch
Available in combination with the Switch cupboard
Disponible en association avec l'armoire Switch
Auch in Kombination mit Schrank Switch erhältlich
Disponible en combinación con armario Switch
Доступен в сочетании со шкафом Switch

ANTE PIANE E CURVE

FLAT AND CURVED DOORS / PORTES LISSES ET COURBES / FRONT FLACH UND GESCHWUNGEN / PUERTAS PLANAS Y CURVAS / РОВНЫЕ И ИЗГНУТЫЕ СТВОРКИ

ANTA LACCATA SP. 19 MM / LACQUERED DOOR, 19 MM THICK / PORTE LAQUÉE ÉP. 19 MM / LACKIERTE FRONT, ST 19 MM / PUERTA LACADA 19 MM DE ESPESOR / ЛАКИРОВАННАЯ ДВЕРЦА, ТОЛЩ. 19 MM



Laccata lucida, 30 colori
Gloss lacquered, 30 colours
Laqué brillante, 30 coloris
Hochglanz lackiert, 30 Farben
Lacada brillo, 30 colores
Лакированная глянцевая отделка, доступна в 30 цветовых вариациях



Laccata opaca, 30 colori
Matt lacquered, 30 colours
Laqué mate, 30 coloris
Matt lackiert, 30 Farben
Lacada mate, 30 colores
Лакированная матовая отделка, доступна в 30 цветовых вариациях

<ul style="list-style-type: none"> ● SCAV 293 ○ SCAV 293 Ametista Amethyst Améthyste Amethyst Аметист 	<ul style="list-style-type: none"> ● SCAV 503 ○ SCAV 503 Arancio Kumquat Kumquat Orange Orange Kumquat Kumquat-Orange Naranja Kumquat Оранжевый кумкват 	<ul style="list-style-type: none"> ● SCAV 376 ○ SCAV 376 Avorio Ivory Ivoire Elfenbein Marfil Слоновая кость 	<ul style="list-style-type: none"> ● SCAV 557 ○ SCAV 557 Azzurro Laguna Lagoon Blue Bleu Lagune Lagunenblau Celeste Laguna Голубая Лагуна 	<ul style="list-style-type: none"> ● SCAV 159 ○ SCAV 160 Azzurro Pervinca Periwinkle Blue Bleu Pervenche Flüderblau Celeste Vinca Pervinca Перванш 	<ul style="list-style-type: none"> ● SCAV 551 ○ SCAV 552 Blu Alaska Alaska Blue Bleu Alaska Blau Alaska Azul Alaska Синий Alaska
<ul style="list-style-type: none"> ● SCAV 558 ○ SCAV 558 Blu Aviazione Airforce Blue Bleu Aviation Verkehrsblau Azul Aviación Синий авиационный 	<ul style="list-style-type: none"> ● SCAV 193 ○ SCAV 194 Blu Intenso Deep Blue Bleu Intense Tiefblau Azul Intenso Синий насыщенный 	<ul style="list-style-type: none"> ● RAL 1013 ○ RAL 1013 Beige Beige Beige Beige Beige Бежевый 	<ul style="list-style-type: none"> ● SCAV 028 ○ SCAV 028 Bianco Prestige Prestige White Blanc Prestige Weiß Prestige Blanco Prestige Белый Престиж 	<ul style="list-style-type: none"> ● SCAV 084 ○ SCAV 084 Giallo Sole Sun Yellow Jaune Soleil Sonnengelb Amarillo Sol Желтый Солнечный 	<ul style="list-style-type: none"> ● SCAV 559 ○ SCAV 559 Ghiaccio Ice Glace Eisgrau Hielo Лед
<ul style="list-style-type: none"> ● SCAV 301 ○ SCAV 302 Grigio Chiaro Light Grey Gris Clair Hellgrau Gris Claro Светло-Серый 	<ul style="list-style-type: none"> ● SCAV 374 ○ SCAV 374 Grigio Ferro Iron Grey Gris Fer Eisengrau Gris Hierro Серый Железный 	<ul style="list-style-type: none"> ● SCAV 375 ○ SCAV 375 Grigio Titanio Titanium Grey Gris Titane Titangrau Gris Titanio Серый Титановый 	<ul style="list-style-type: none"> ● SCAV 357 ○ SCAV 358 Grigio Tundra Tundra Grey Gris Toundra Tundrgrau Gris Tundra Серая Тундра 	<ul style="list-style-type: none"> ● SCAV 377 ○ SCAV 377 Lino Linen Lin Leinen Lino Лен 	<ul style="list-style-type: none"> ● SCAV 385 ○ SCAV 386 Marron Glacé Marron Glacé Marron Glacé Marron Glacé Marron Glacé Матрон Гласе
<ul style="list-style-type: none"> ● SCAV 281 ○ SCAV 282 Melanzana Aubergine Aubergine Berengena Баклажан 	<ul style="list-style-type: none"> ● SCAV 424 ○ SCAV 424 Nero Ardesia Slate Black Noir Ardoise Schiefer-schwarz Negro Pizarra Черный Сланец 	<ul style="list-style-type: none"> ● SCAV 294 ○ SCAV 294 Orchidea Orchid Orchidee Orchidee Orquidea Орхидея 	<ul style="list-style-type: none"> ● SCAV 041 ○ SCAV 042 Panna Porcellana Porcelain Cream Crème Porcelaine Porzellan Creme Crema Porcellana Кремный Фарфор 	<ul style="list-style-type: none"> ● RAL 3001 ○ RAL 3001 Rosso Red Rouge Rot Rojo Красный 	<ul style="list-style-type: none"> ● SCAV 506 ○ SCAV 506 Rosso Lampone Raspberry Red Rouge Framboise Himbeerot Rojo Frambuesa Красный Малиновый
<ul style="list-style-type: none"> ● SCAV 505 ○ SCAV 505 Rosso Rubino Ruby Red Rouge Rubis Rubinrot Rojo Rubi Красный Рубин 	<ul style="list-style-type: none"> ● SCAV 272 ○ SCAV 272 Salvia Sage Sauge Salbei Salvia Шалфей 	<ul style="list-style-type: none"> ● SCAV 855 ○ SCAV 855 Tortora Dove Grey Tourterelle Taubengrau Tortola Серо-Коричневый 	<ul style="list-style-type: none"> ● SCAV 556 ○ SCAV 556 Turchese Turquoise Turquoise Turkis Turquesa Бирюзовый 	<ul style="list-style-type: none"> ● SCAV 271 ○ SCAV 271 Verde Lichene Lichen Green Vert Lichen Flèche Verde Lichen Зеленый Лишайник 	<ul style="list-style-type: none"> ● SCAV 856 ○ SCAV 856 Visone Mink Vison Nerz Visón Бежевый

LACCATI LUCIDI METALLIZZATI / METALLIC GLOSS LACQUERED / LAQUÉS BRILLANTS MÉTALLISÉS / HOCHGLANZ LACKIERT / METALLIC / LACADOS BRILLO METALIZADOS / ГЛАНЦЕВАЯ МЕТАЛЛИЗИРОВАННАЯ ЛАКИРОВКА

<ul style="list-style-type: none"> ● SCAV 316 Grigio Grey Gris Grau Gris Серый 	<ul style="list-style-type: none"> ● SCAV 139 Rosso Red Rouge Rot Rojo Красный 	<ul style="list-style-type: none"> ● SCAV 206 Viola Violet Violet Violet Violeta Фиолетовый
---	--	--

ANTE PIANE

FLAT DOORS / PORTES LISSES / FLACHE FRONTEN / PUERTAS PLANAS / РОВНЫЕ СТВОРКИ

ANTA IMPIALLACCIATA SP. 20 MM / VENEERED DOOR, 20 MM THICK / PORTE PLAQUÉE ÉP. 20 MM / FURNIERTE FRONT, ST. 20 MM / PUERTA ENCHAPADA 20 MM DE ESPESOR / ОБЛИЦОВАННАЯ ДВЕРЦА, ТОЛЩ. 20 MM

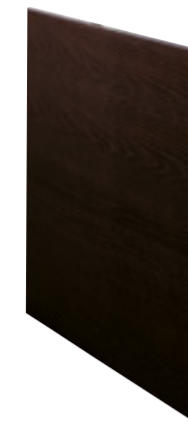

<ul style="list-style-type: none"> ● SCAV 664 Rovere Grigio Grey Oak Chêne Gris Eiche Grau Roble Gris Дуб Серый 	<ul style="list-style-type: none"> ● SCAV 744_I Rovere Bole Bole Oak Chêne Bole Eiche Bole Roble Bole Дуб Боле
<ul style="list-style-type: none"> ● SCAV 745_I Rovere Corylus Corylus Oak Chêne Corylus Eiche Corylus Roble Corylus Дуб Corylus 	<ul style="list-style-type: none"> ● SCAV 746_I Rovere Tamarindo Tamarind Oak Chêne Tamarin Eiche Tamarinde Roble Tamarindo Дуб Tamarindo

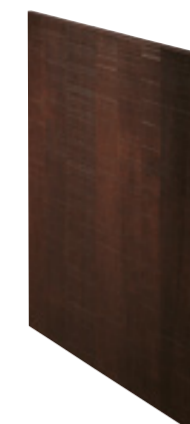

<ul style="list-style-type: none"> ● SCAV 729 Rovere Barré Barre Oak Chêne Barré Eiche Barré Roble Barré Дуб Барре 	<ul style="list-style-type: none"> ● SCAV 730 Rovere Cross Cross Oak Chêne Cross Eiche Cross Roble Cross Дуб Cross
<ul style="list-style-type: none"> ● SCAV 731 Rovere Tabacco Tabacco Oak Chêne Tabac Eiche Tabak Roble Tabaco Дуб Табачный 	

ANTA IMPIALLACCIATA LACCATA SP. 20 MM / LACQUERED VENEERED DOOR, 20 MM THICK / PORTE PLAQUÉE LAQUÉE ÉP. 20 MM / FRONT FURNIERT, LACKIERT, ST. 20 MM / PUERTA ENCHAPADA LACADA 20 MM DE ESPESOR / ЛАКИРОВАННАЯ ОБЛИЦОВАННАЯ ДВЕРЦА, ТОЛЩ. 20 MM



<ul style="list-style-type: none"> ● SCAV 041_I Panna Porcellana Porcelain Cream Crème Porcelaine Porzellan Creme Crema Porcellana Кремный фарфор 	<ul style="list-style-type: none"> ● SCAV 357_I Grigio Tundra Tundra Grey Gris Toundra Tundrgrau Gris Tundra Серая тундра 	<ul style="list-style-type: none"> ● SCAV 750_I Rovere Almond Almond Oak Chêne Almond Eiche Almond Roble Almond Дуб Almond 	<ul style="list-style-type: none"> ● SCAV 670 Rovere Bianco Assoluto Absolute White Oak Chêne Blanc Absolu Eiche Weiß Absolut Roble Blanco Absoluto Дуб Белый Абсолют
<ul style="list-style-type: none"> ● SCAV 751_I Rovere Titano Titanium Oak Chêne Titane Eiche Titan Roble Titano Дуб Титановый 	<ul style="list-style-type: none"> ● SCAV 855_I Tortora Dove Grey Tourterelle Taubengrau Tortola Серо-коричневый 	<ul style="list-style-type: none"> ● SCAV 856_I Visone Mink Vison Nerz Visón Бежевый 	

ANTA DECORATIVO SP. 18 MM / DECORATIVE MELAMINE DOOR, 18 MM THICK / PORTE REVÊTEMENT DÉCORATIF EN MÉLAMINÉ ÉP. 18 MM / DEKOR-FRONT ST. 18 MM / PUERTA MELANINA DECORATIVA 18 MM DE ESPESOR / СТВОРКА С ДЕКОР. ОБЛИЦОВКОЙ ТОЛЩ. 18 MM



Opaca con bordo ABS, 30 colori
Matt with ABS edging, 30 colours
Mate avec chant ABS, 30 coloris
Matt mit Rand ABS, 30 Farben
Mate con borde ABS, 30 colores
Матовая с кромкой из ABS-пластика, 30 цветовое решение

<ul style="list-style-type: none"> ● SCAV 698 Larice Biscotto Biscuit Larch Mélèze Biscuit Lärche Biskuit Alerce Galleta Лиственница цвета печенья 	<ul style="list-style-type: none"> ● SCAV 699 Larice Avena Oat Larch Mélèze Avoine Lärche Hafer Alerce Pardo Лиственница цвета овса 	<ul style="list-style-type: none"> ● SCAV 700 Larice Morello Dark Larch Mélèze Moreau Lärche Dunkel Alerce Fardo Лиственница темная 	<ul style="list-style-type: none"> ● SCAV 701 Larice Zolfino Dark Larch Mélèze Zolfino Lärche Zolfino Alerce Zolfino Лиственница Zolfino 	<ul style="list-style-type: none"> ● SCAV 702 Rovere Fumo Smoke Oak Chêne Fumée Eiche Rauch Roble Humo Дуб дымчатый 	<ul style="list-style-type: none"> ● SCAV 703 Rovere Cenere Ash Oak Chêne Cendré Eiche Asche Roble Ceniza Дуб Пепел
<ul style="list-style-type: none"> ● SCAV 704 Rovere Sabbia Sand Oak Chêne Sable Eiche Sand Roble Arena Дуб Песок 	<ul style="list-style-type: none"> ● SCAV 705 Rovere Humus Humus Oak Chêne Humus Eiche Humus Roble Humus Дуб Humus 	<ul style="list-style-type: none"> ● SCAV 706 Rovere Bosco Forest Oak Chêne Forêt Eiche Wald Roble Bosque Дубовый лес 	<ul style="list-style-type: none"> ● SCAV 707 Rovere Terra Earth Oak Chêne Terre Eiche Erde Roble Tierra Дуб Земля 	<ul style="list-style-type: none"> ● SCAV 708 Rovere Kaki Khaki Oak Chêne Kaki Eiche Khaki Roble Caqui Дуб Хакки 	<ul style="list-style-type: none"> ● SCAV 709 Rovere Ecori Ecori Oak Chêne Ecoru Eiche Ekoru Roble Ecoru Дуб Небеленый
<ul style="list-style-type: none"> ● SCAV 710 Rovere Brina Frost Oak Chêne Givre Eiche Reif Roble Escarcha Дуб Иней 	<ul style="list-style-type: none"> ● SCAV 711 Rovere Pergamena Parchment Oak Chêne Parchemin Eiche Pergament Roble Pergamino Дуб Pergamena 	<ul style="list-style-type: none"> ● SCAV 725 Rovere Voile Voile Oak Chêne Voile Eiche Voile Roble Voile Дуб Voile 	<ul style="list-style-type: none"> ● SCAV 717 Larice Voile Voile Larch Mélèze Voile Lärche Voile Alerce Voile Лиственница Voile 	<ul style="list-style-type: none"> ● SCAV 723 Rovere Shantung Shantung Oak Chêne Shantung Eiche Shantung Roble Shantung Дуб Shantung 	<ul style="list-style-type: none"> ● SCAV 716 Larice Shantung Shantung Larch Mélèze Shantung Lärche Shantung Alerce Shantung Лиственница Shantung
<ul style="list-style-type: none"> ● SCAV 719 Rovere Chambray Chambray Oak Chêne Chambray Eiche Chambray Roble Chambray Дуб Chambray 	<ul style="list-style-type: none"> ● SCAV 713 Larice Chambray Chambray Larch Mélèze Chambray Lärche Chambray Alerce Chambray Лиственница Chambray 	<ul style="list-style-type: none"> ● SCAV 721 Rovere Drill Drill Oak Chêne Drill Eiche Drill Roble Drill Дуб Drill 	<ul style="list-style-type: none"> ● SCAV 714 Larice Drill Drill Larch Mélèze Drill Lärche Drill Alerce Drill Лиственница Drill 	<ul style="list-style-type: none"> ● SCAV 715 Larice Nuance Nuance Larch Mélèze Nuance Lärche Nuance Alerce Nuance Лиственница Nuance 	<ul style="list-style-type: none"> ● SCAV 712 Larice Albis Albis Larch Mélèze Albis Lärche Albis Alerce Albis Лиственница Albis
<ul style="list-style-type: none"> ● SCAV 718 Rovere Cambri Cambri Oak Chêne Cambri Eiche Cambri Roble Cambri Дуб Cambri 	<ul style="list-style-type: none"> ● SCAV 722 Rovere Melange Melange Oak Chêne Melange Eiche Melange Roble Melange Дуб Melange 	<ul style="list-style-type: none"> ● SCAV 724 Rovere Tweed Tweed Oak Chêne Tweed Eiche Tweed Roble Tweed Дуб Tweed 	<ul style="list-style-type: none"> ● SCAV 727 Noce Natte Natte Walnut Noyer Natte Nussbaum Natte Nogal Natte Orex Natte 	<ul style="list-style-type: none"> ● SCAV 720 Rovere Class Class Oak Chêne Class Eiche Class Roble Class Дуб Класс 	<ul style="list-style-type: none"> ● SCAV 726 Teak Grigio Grey Teak Teck Gris Teak Grau Teca Gris Тик серый

ANTA VETRO / GLASS DOOR / PORTE VITRÉE / VITRINENFRONT / PUERTA DE CRISTAL / СТЕКЛЯННАЯ СТВОРКА



Vetro e telaio Alluminio
Glass, Aluminium frame
Verre et cadre Aluminium
Glas und Aluminiumrahmen
Puerta de cristal con bastidor Aluminio
Стекло и алюминевая рама



Vetro coprente e telaio Alluminio
Non-transparent glass, Aluminium frame
Verre couvrant et cadre Aluminium avec poignée intégrée
Blickdichtes Glas und Aluminiumrahmen
Puerta de cristal cubriente con bastidor Aluminio
Непрозрачное стекло и алюминевая рама

GOLE

RECESSED GRIP PROFILES / GORGES / GRIFFMULDE / GOLAS / ПАЗ

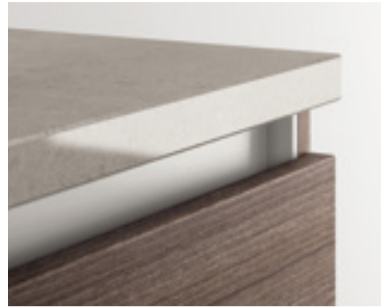

Gola in alluminio anodizzato Bianco opaco
Matt white anodised aluminium recessed grip profile
Gorge en aluminium anodisé Blanc mat
Griffmulde aus eloxiertem Aluminium Mattweiß
Gola de aluminio anodizado Blanco mate
Паз из анод. алюм. с отд. Белый матовый

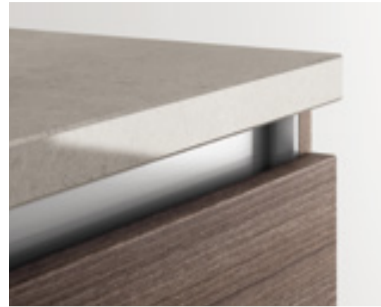

Gola in Alluminio anodizzato Argento satinato
Satin-finish silver anodised aluminium recessed grip profile
Gorge en Aluminium anodisé Argent satiné
Griffmulde aus eloxiertem Aluminium Silber satiniert
Gola de Aluminio anodizado Plata satinado
Паз из анод. алюм. с сатин. отд. Серебро

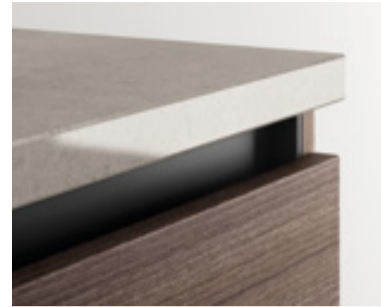

Gola in Alluminio anodizzato Nero opaco
Matt black anodised aluminium recessed grip profile
Gorge en Aluminium anodisé Noir Opaque
Griffmulde aus eloxiertem Aluminium Mattschwarz
Gola de Aluminio anodizado Negro mate
Паз из анод. алюм. с сатин. отд. Серебро

MANIGLIE

HANDLES / POIGNÉES / GRIFFE / TIRADORES / РУЧКИ



Fondo sagomato per pensili
Shaped bottom board for wall unit
Fond façonné pour hauts
Fassonierter Boden für Oberschränke
Fondo moldurado para altos
Профилированное днище для навесных шкафов



Pensili con apertura Push-pull
Wall units with push-pull opening system
Hauts avec ouverture Push-pull
Oberschränke Push-Pull-Mechanismus
Altos con apertura push-pull
Навесные шкафы с открытием Push-pull

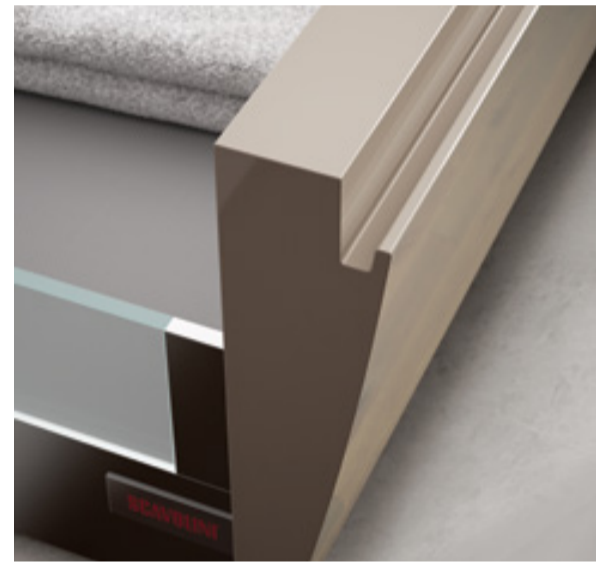

Presa maniglia su cestello inferiore
Hand grip on lower pull-out basket
Prise poignée sur panier inférieur
Griffmulde an unterem Auszug
Tirador inferior en cesto inferior
Врезная ручка на нижнем ящике

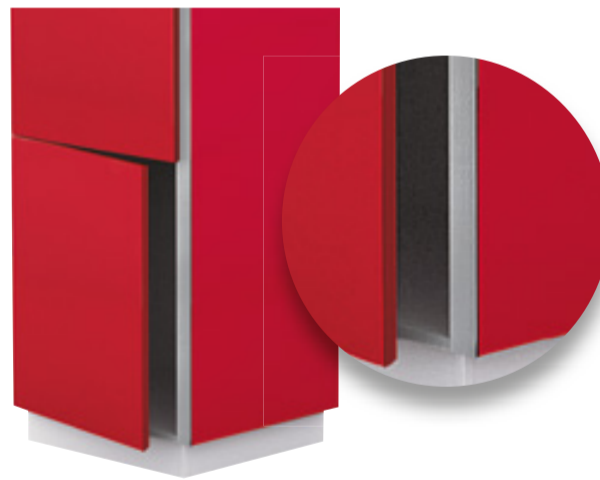

Particolare apertura colonna
Tall unit opening detail
Detail ouverture colonne
Detail Öffnung Hochschrank
Particular apertura columna
Фрагмент системы открывания колонны крупным планом



Particolare profilo Alluminio con presa verticale
Special aluminium profile with vertical grip
Détail du profil aluminium avec prise verticale
Detail Profil aus Aluminium mit senkrechtem Griff
Detalle perfil de aluminio con empuñadura vertical
Фрагмент крупным планом алюминиевого профиля с вертикальным захватом

Disponibile per armadi e colonne terminali o affiancate da basi
Available for cupboards and end tall units or tall units placed beside base units
Disponible pour les armoires et les colonnes terminales ou à côté de meubles bas
Erhältlich für Schränke und abschließende oder durch Unterschränke flankierte Säulen
Disponible para armarios y columnas terminales o columnas al lado de los muebles bajos
Доступно для крайних шкафов или колонн, стоящих вплотную к тумбам

Sistema parete "Fluida"

"FLUIDA" WALL SYSTEM / SYSTÈME PAROI "FLUIDA" / WANDSYSTEM „FLUIDA“ / SISTEMA MODULAR DE PARED "FLUIDA" / СИСТЕМА СТЕНКИ "FLUIDA"

FIANCHI, RIPIANI

SIDE PANELS - SHELVES / COTÉS ET ÉTAGÈRES / SEITENPANEEL - EINLEGEBODEN / PANELES LATERALES - BALDAS / БОКОВИНЫ - ПОЛКИ

SCAV 021 Bianco Puro Pure White Blanc Pur Reinweiß Blanco Puro Белый Чистый	SCAV 374 Grigio Ferro Iron Grey Gris Fer Eisengrau Gris Hierro Серый Железный	SCAV 380 Grigio Gabbiano Seagull Grey Gris Mouette Mövingrau Gris Gaviota Серая Чайка
--	--	--

SCHIENE

BACK PANELS / ARRIÈRES / RÜCKWÄNDE / TRASERAS / ЗАДНИЕ ПАНЕЛИ

DECORATIVI

DECORATIVE MELAMINE
REVÊTEMENTS DÉCORATIFS EN MÉLAMINÉ
MELAMINARZ
MELAMINAS DECORATIVAS
ДЕКОРАТИВНАЯ ОБЛИЦОВКА
ОБЛИЦОВКА

SCAV 021 Bianco Puro Pure White Blanc Pur Reinweiß Blanco Puro Белый Чистый	SCAV 380 Grigio Gabbiano Seagull Grey Gris Mouette Mövingrau Gris Gaviota Серая Чайка	SCAV 772 Olmo Jaipur Jaipur Elm Orme Jaipur Ulme Jaipur Olmo Jaipur Вяз Jaipur	SCAV 771 Olmo Komi Komi Elm Orme Komi Ulme Komi Olmo Komi Вяз Komi	SCAV 773 Olmo Navajo Navajo Elm Orme Navajo Ulme Navajo Olmo Navajo Вяз Navajo
SCAV 374 Grigio Ferro Iron Grey Gris Fer Eisengrau Gris Hierro Серый Железный	SCAV 322 Grigio Selce Flint Grey Gris Silex Flintgrau Gris Adoquin Серый Кремневый	SCAV 321 Grigio Terra Earth Grey Gris Terre Gris Erde Gris Tierra Серый Земельный	SCAV 699 Larice Avena Oak Larch Mélèze Avoine Lariche Hâfer Alerce Avena Лиственница Авес	SCAV 698 Larice Biscotto Biscuit Larch Mélèze Biscuit Lariche Biscuit Alerce Biscotto Лиственница Печенье
SCAV 701 Larice Zolfino Zolfino Larch Mélèze Zolfino Lariche Zolfino Alerce Zolfino Лиственница Zolfino	SCAV 705 Rovere Humus Humus Oak Chêne Humus Eiche Humus Roholz Humus Дуб Humus	SCAV 708 Rovere Kaki Khaki Oak Chêne Kaki Eiche Khaki Roholz Kaki Дуб Хаки		

LACCATI LUCIDI METALLIZZATI

METALLIC GLOSS LACQUERED
LAQUÉS BRILLANTS MÉTALLISÉS
METALLIC-HOCHGLANZLACKIERUNGEN
LACADOS BRILLO METALIZADOS
ГЛЯНЦЕВАЯ МЕТАЛЛИЗИРОВАННАЯ
ЛАКИРОВКА

SCAV 316 Grigio Grey Gris Grau Gris Серый	SCAV 139 Rosso Red Rouge Rot Rouge Красный	SCAV 206 Viola Violet Violet Violet Violet Фиолетовый
--	---	--

LACCATI

LACQUERED FINISHES
LAQUÉS
LACKIERT
LACADOS
ЛАКИРОВКА

SCAV 293 Amethyst Amethyst Amethyst Amethyst Аметист	SCAV 503 Arancio Kumquat Orange Kumquat Kumquat-Orange Naranja Kumquat Апельсин Кумкват	SCAV 376 Avorio Ivory Ebenbein Marfil Слоновая кость	SCAV 557 Azzurro Laguna Lagoon Blue Bleu Pervenche Lagunenblau Celeste Laguna Голубая Лагуна	SCAV 159 Azzurro Pervinca Periwinkle Blue Bleu Pervenche Fliederblau Celeste Vincapervinca Голубой Барвинок	SCAV 551 Blu Alaska Alaska Blue Bleu Alaska Blau Alaska Azul Alaska Синий Alaska
SCAV 558 Blu Aviazione Airforce Blue Bleu Aviation Verkehrsblau Azul Aviación Синий Авиационный	SCAV 193 Blu Intenso Deep Blue Bleu Intense Tiefblau Azul Intenso Синий насыщенный	RAL 1013 Beige Beige Beige Beige Beige Бежевый	SCAV 028 Bianco Prestige Prestige White Blanc Prestige Weiß Prestige Blanco Prestige Белый Престиж	SCAV 084 Giallo Sole Sun Yellow Jaune Soleil Sonnengelb Amarillo Sol Желтый Солнечный	SCAV 559 Ghiaccio Ice Glace Eisgrau Hielo Лед
SCAV 301 Grigio Chiaro Light Grey Gris Clair Hellgrau Gris Claro Светло-Серый	SCAV 374 Grigio Ferro Iron Grey Gris Fer Eisengrau Gris Hierro Серый Железный	SCAV 375 Grigio Titanio Titanium Grey Gris Titane Titangrau Gris Titano Серый Титановый	SCAV 357 Grigio Tundra Tundra Grey Gris Toundra Tundragrau Gris Tundra Серая Тундра	SCAV 377 Lino Linen Lin Leinen Lino Лен	SCAV 385 Marron Glacé Marron Glacé Marron Glacé Marron Glacé Marron Glacé
SCAV 281 Melanzana Aubergine Aubergine Aubergine Berenjena Баклажан	SCAV 424 Nero Ardesia Slate Black Noir Ardoise Schiefer-schwarz Negro Pizarra Черный Сланец	SCAV 294 Orchidea Orchid Orchidée Orchidee Orquidea Орхидея	SCAV 041 Panna Porcellana Porcelain Cream Crème Porcelaine Porzellan Creme Crema Porcellana Кремевый Фарфор	RAL 3001 Rosso Red Rouge Rot Rojo Красный	SCAV 506 Rosso Lampone Raspberry Red Rouge Framboise Himbeerröt Rojo Frambuesa Красный Малиновый
SCAV 505 Rosso Rubino Ruby Red Rouge Rubis Rubinrot Rojo Rubi Красный Рубин	SCAV 272 Salvia Sage Sauge Salbei Salvia Шалфей	SCAV 855 Tortora Dove Grey Tourterelle Taubengrau Törtola Серо-Коричневый	SCAV 556 Turchese Turquoise Turquoise Turquoise Бирюзовый	SCAV 271 Verde Lichene Lichen Green Vert Lichen Flechte Verde Lichen Зеленый Лишайник	SCAV 856 Visone Mink Vison Nez Vison Бежевый

● opaco / matt / mat / matt / mate / матовая
○ lucido / gloss / brillant / Hochglanz / brillo / глянец / блестящая

Armadio "Switch"

"SWITCH" CUPBOARD / ARMOIRE "SWITCH" / SCHRANK "SWITCH" / ARMARIO "SWITCH" / ШКАФ "SWITCH"

STRUTTURA ARMADIO E FRONTALI 1

CUPBOARD STRUCTURE AND FRONT PANELS / CAISSON ARMOIRE ET FAÇADES / SCHRANKKORPUS UND FRONTEN / ESTRUCTURA ARMARIO Y FRENTES / КАРКАС ШКАФА И ЛИЦЕВЫЕ ПАНЕЛИ

Bianco White Blanc Weiß Blanco Белый	Tessuto Antracite Anthracite Fabric Tissu Anthracite Textiloptik Anthrazit Tejido Antracita Ткань Антрацитовая	Textstyle Sabbia Sand Textstyle Textstyle Sable Textstyle Sand Textstyle Arena Textstyle Песочный
---	---	--

PIANO FISSO E PIANO ESTRAIBILE 2

FIXED TOP AND PULL-OUT WORKTOP / PLAN FIXE ET PLAN EXTRAÏBLE / FIXE PLATTE UND AUSZIEHPLATTE / TABLERO FIJO Y TABLERO EXTRAÏBLE / ФИКСИРОВАННАЯ СТОЛШЕШНИЦА И ВЫДВИЖНАЯ СТОЛШЕШНИЦА

Acciaio Satinato Satin-finish Steel Acier Satiné Stahl Satiniert Acero satinado Сатинированная сталь	Impiallacciato Rovere Vintage Vintage Oak veneer Plaque Chêne Vintage Furniert Eiche Vintage Emschlarbo Roble Vintage Облицовка Дуб Vintage	Laminato Old Natural Old Natural laminate Stratifié Old Natural Laminat Old Natural Laminado Old Natural Ламинат Old Natural
---	--	---

RIPIANI FISSI 3

FIXED SHELVES / ÉTAGÈRES FIXES / FIXE EINLEGEBODEN / BALDAS FIJAS / ФИКСИРОВАННЫЕ ПОЛКИ

Decorativo Bianco White decorative melamine Revêtement décoratif en mélaminé Blanc Melaminharz Weiß Melamina decorativa Blanco Меламиновая облицовка белая	Decorativo Tessuto Antracite Anthracite Fabric decorative melamine Revêtement décoratif en mélaminé Tissu Anthracite Melaminharz Textiloptik Anthrazit Melamina decorativa Tejido Antracita Меламиновая облицовка антрацитовая ткань	Decorativo Textstyle Sabbia Sand Textstyle decorative melamine Revêtement décoratif en mélaminé Textstyle Sable Melaminharz Textstyle Sand Melamina decorativa Textstyle Arena Меламиновая облицовка Текстиль Песочный	Acciaio Satinato Satin-finish Steel Acier Satiné Stahl Satiniert Acero satinado Сатинированная сталь
---	---	---	---

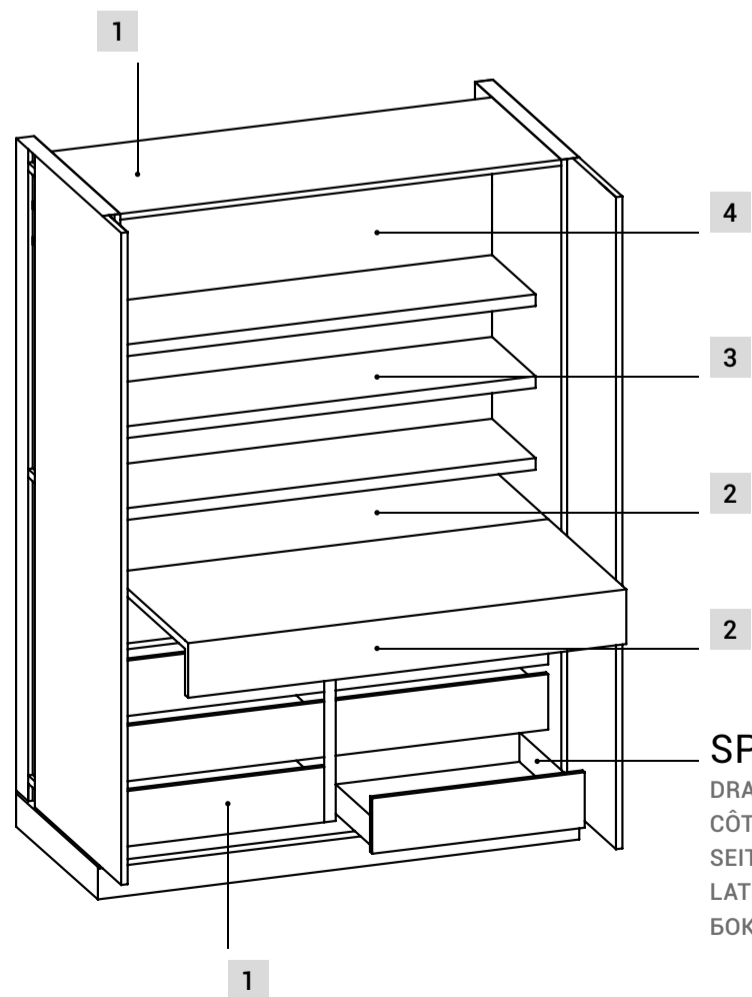

SPONDE CASSETTO / CESTONE (acciaio satinato, intivo, con maggiorazione)

DRAWER / BASKET SIDES (satin-finish steel, intivo, with surcharge)
CÔTÉS TIROIR / PANIER (acier satiné, intivo, avec supplément)
SEITENWÄNDE SCHUBLADE/AUSZUG (Stahl satiniert, intivo, gegen Aufpreis)
LATERALES CAJÓN / CESTO (acero satinado, intivo, con recargo)
БОКОВИНЫ ОБЫЧНОГО / ГЛУБОКОГО ЯЩИКА (сатинированная сталь, intivo, с наценкой)

MANIGLIE

HANDLES / POIGNÉES / GRIFFE
TIRADORES / РУЧКИ

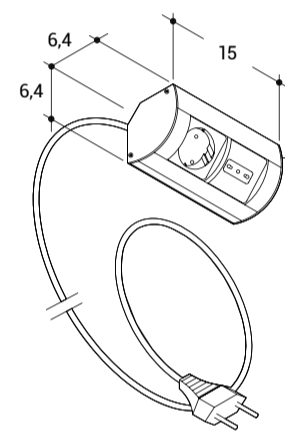

ACCESSORIO PER PRESA SCHUKO

SCHUKO POWER SOCKET ACCESSORY
ACCESSOIRE POUR PRISE SCHUKO
ZUBEHÖR FÜR SCHUKOSTECKDOSE
ACCESORIO PARA TOMA SCHUKO
АКСЕССУАР ДЛЯ НЕМЕЦКОЙ РОЗЕТКИ

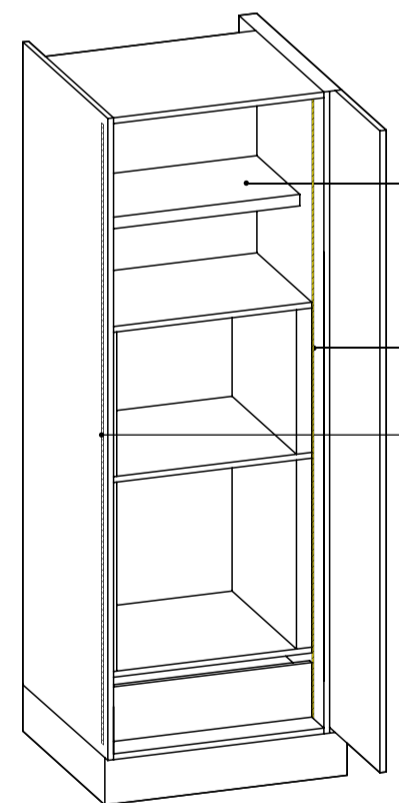

LUCE A LED

LED LIGHT single / double
LUMIÈRE À LED simple / double
LED-BELEUCHTUNG einfach / doppelt
LUZ LED simple / doble
СВЕТОДИОДНАЯ ПОДСВЕТКА одинарная / двойная

SCHIENE 4

BACK PANELS / ARRIÈRES / RÜCKWÄNDE / TRASERAS / ВНУТРЕННИЕ ЗАДНИЕ ПАНЕЛИ

COLORI STRUTTURA
STRUCTURE COLOURS
COLORIS CAISSON
KORPUSFARBEN
COLORES ESTRUCTURA
ЦВЕТА КАРКАСОВ

Bianco White Blanc Weiß Blanco Белый	Tessuto Antracite Anthracite Fabric Tissu Anthracite Textiloptik Anthrazit Tejido Antracita Ткань Антрацитовая	Textstyle Sabbia Sand Textstyle Textstyle Sable Textstyle Sand Textstyle Arena Textstyle Песочный
---	---	--

DECORATIVI
DECORATIVE
MELAMINE
REVÊTEMENTS
DÉCORATIFS
EN MELAMINÉ
MELAMINARZ
MELAMINAS
DECORATIVAS
ДЕКОРАТИВНАЯ
ОБЛИЦОВКА

SCAV 021 Bianco Puro Pure White Blanc Pur Reinweiß Blanco Puro Белый Чистый	SCAV 380 Grigio Gabbiano Seagull Grey Gris Mouette Mövingrau Gris Gaviota Серая Чайка	SCAV 772 Olmo Jaipur Jaipur Elm Orme Jaipur Ulme Jaipur Olmo Jaipur Вяз Jaipur	SCAV 771 Olmo Komi Komi Elm Orme Komi Ulme Komi Olmo Komi Вяз Komi	SCAV 773 Olmo Navajo Navajo Elm Orme Navajo Ulme Navajo Olmo Navajo Вяз Navajo	SCAV 774 Rovere Century Century Oak Chêne Century Eiche Century Roble Century Дуб Century	SCAV 322 Grigio Selce Flint Grey Gris Silex Flintgrau Gris Adoulin Серый Кремневый	SCAV 321 Grigio Terra Earth Grey Gris Terre Grau Erde Gris Tierra Серый Земельный
SCAV 712 Larice Albis Albis Larch Mélèze Albis Lärche Albis Alerce Albis Лиственница Albis	SCAV 699 Larice Avana Oat Larch Mélèze Avane Lärche Hafer Alerce Avana Лиственница Овес	SCAV 698 Larice Bisotto Biscuit Larch Mélèze Bisotto Lärche Bisotto Alerce Bisotto Лиственница Печенье	SCAV 713 Larice Chambray Chambray Larch Mélèze Chambray Lärche Chambray Alerce Chambray Лиственница Chambray	SCAV 714 Larice Drift Drift Larch Mélèze Drift Lärche Drift Alerce Drift Лиственница Drift	SCAV 700 Larice Morello Dark Larch Mélèze Moreau Lärche Dunkel Alerce Parbo Лиственница темная	SCAV 715 Larice Nuance Nuance Larch Mélèze Nuance Lärche Nuance Alerce Nuance Лиственница Nuance	SCAV 716 Larice Shantung Shantung Larch Mélèze Shantung Lärche Shantung Alerce Shantung Лиственница Shantung
SCAV 717 Larice Voile Voile Larch Mélèze Voile Lärche Voile Alerce Voile Лиственница Voile	SCAV 701 Larice Zolfino Zolfino Larch Mélèze Zolfino Lärche Zolfino Alerce Zolfino Лиственница Zolfino	SCAV 727 Noce Natté Natté Walnut Noyer Natté Nussbaum Natté Nogal Natté Орех Natté	SCAV 706 Rovere Bosco Forest Oak Chêne Forêt Eiche Wald Roble Bosque Дубовый лес	SCAV 710 Rovere Brina Frost Oak Chêne Givre Eiche Reif Roble Escarcha Дуб Иней	SCAV 718 Rovere Cambri Cambri Oak Chêne Cambri Eiche Cambri Roble Cambri Дуб Cambri	SCAV 703 Rovere Cenere Ash Oak Chêne Cendre Eiche Asche Roble Ceniza Дуб Пенел	SCAV 719 Rovere Chambray Chambray Oak Chêne Chambray Eiche Chambray Roble Chambray Дуб Chambray
SCAV 720 Rovere Class Class Oak Chêne Class Eiche Class Roble Class Дуб Class	SCAV 721 Rovere Drill Drill Oak Chêne Drill Eiche Drill Roble Drill Дуб Drill	SCAV 709 Rovere Ecrû Ecu Oak Chêne Ecrû Eiche Ecrû Roble Humo Дуб Ecrû	SCAV 702 Rovere Fumo Smoke Oak Chêne Fumée Eiche Rauch Roble Humo Дуб дымчатый	SCAV 787 Rovere Hub Hub Oak Chêne Hub Eiche Hub Roble Hub Дуб Hub	SCAV 705 Rovere Humus Humus Oak Chêne Humus Eiche Humus Roble Humo Дуб Humus	SCAV 708 Rovere Kaki Khaki Oak Chêne Kaki Eiche Khaki Roble Casui Дуб Хаки	SCAV 722 Rovere Melange Melange Oak Chêne Melange Eiche Melange Roble Melange Дуб Melange
SCAV 711 Rovere Pergamena Parchment Oak Chêne Parchemin Eiche Pergament Roble Pergamino Дуб Пергаментный	SCAV 704 Rovere Sabbia Sand Oak Chêne Sable Eiche Sand Roble Arena Дуб Песочный	SCAV 723 Rovere Shantung Shantung Oak Chêne Shantung Eiche Shantung Roble Shantung Дуб Shantung	SCAV 707 Rovere Terra Earth Oak Chêne Terre Eiche Erde Roble Tierra Дуб Земельный	SCAV 724 Rovere Tweed Tweed Oak Chêne Tweed Eiche Tweed Roble Tweed Дуб Tweed	SCAV 725 Rovere Voile Voile Oak Chêne Voile Eiche Voile Roble Voile Дуб Voile	SCAV 726 Rovere Teak Teak Oak Chêne Teak Eiche Teak Roble Teak Тик серый	

LEGGI DIESEL
DIESEL WOODS
BOIS DIESEL
HÖLZER DIESEL
MADERAS DIESEL
ПОРОДЫ ДЕРЕВА DIESEL

SCAV 754 Ruxe Grey	SCAV 753 Ruxe White	SCAV 752 Ruxe Wood	SCAV 759 Tempera Black	SCAV 755 Tempera Green	SCAV 761 Tempera Grey
SCAV 757 Tempera Indigo	SCAV 762 Tempera Military	SCAV 760 Tempera Tortora	SCAV 756 Tempera Yellow	SCAV 758 Tempera White	



LACCATI LUCIDI METALLIZZATI
METALLIC GLOSS LACQUERED
LAQUÉS BRILLANT MÉTALLISÉS
METALLIC-HOCHGLANZLACKIERUNGEN
LACADOS BRILLO METALIZADOS
ГЛЯНЦЕВАЯ МЕТАЛЛИЗИРОВАННАЯ ЛАКИРОВКА

SCAV 316 Grigio Grey Gris Grau Gris Серый	SCAV 139 Rosso Red Rouge Rot Rojo Красный	SCAV 206 Viola Violet Violet Violet Фиолетовый
---	---	---

LACCATI
LACQUERED FINISHES
LAQUÉS
LACKIERT
LACADOS
ЛАКИРОВКА

● SCAV 293 ○ SCAV 293 Amatista Amethyst Améthyste Amethyst Аметист	● SCAV 503 ○ SCAV 503 Arancio Kumquat Kumquat Orange Orange Kumquat Kumquat-Orange Marfil Апельсин Кумкват	● SCAV 376 ○ SCAV 376 Avorio Ivory Eifenbein Marfil Слоновая кость	● SCAV 557 ○ SCAV 557 Azzurro Laguna Lagoon Blue Bleu Lagune Lagunenblau Celeste Laguna Голубая Лагуна	● SCAV 159 ○ SCAV 160 Azzurro Pervinca Petiwinkle Blue Bleu Pervenche Flüedlerblau Celeste Vincapervinca Голубой Барвиннок	● SCAV 551 ○ SCAV 552 Blu Alaska Alaska Blue Bleu Alaska Azul Alaska Синий Аляска	● SCAV 558 ○ SCAV 558 Blu Aviazione Airforce Blue Bleu Aviation Verkehrsblau Azul Aviación Синий Авиационный	● SCAV 193 ○ SCAV 194 Blu Intenso Deep Blue Bleu Intense Tiefblau Azul Intenso Синий насыщенный
● RAL 1013 ○ RAL 1013 Beige Beige Beige Beige Бежевый	● SCAV 028 ○ SCAV 028 Bianco Prestige Prestige White Blanc Prestige Weiß Prestige Blanco Prestige Белый Престиж	● SCAV 084 ○ SCAV 084 Giallo Sole Sun Yellow Jaune soleil Sonnengelb Amarillo Sol Желтый Солнечный	● SCAV 559 ○ SCAV 559 Ghiaccio Ice Glace Eisgrau Hielo Лед	● SCAV 301 ○ SCAV 302 Grigio Chiaro Light Grey Gris clair Hellgrau Gris claro Светло-серый	● SCAV 374 ○ SCAV 374 Grigio Ferro Iron Grey Gris Fer Eisengrau Gris Hierro Серый Железный	● SCAV 375 ○ SCAV 375 Grigio Titanio Titanium Grey Gris Titane Titangrau Gris Titanio Серый Титановый	● SCAV 357 ○ SCAV 358 Grigio Tundra Tundra Grey Gris Toundra Tundragrau Gris Tundra Серая Тундра
● SCAV 377 ○ SCAV 377 Lino Linen Lin Leinen Lino Лен	● SCAV 385 ○ SCAV 386 Marron Glacé Marron Glacé Marron Glacé Marron Glacé Marron Glacé	● SCAV 281 ○ SCAV 282 Melanzana Aubergine Aubergine Aubergine Berenjena Баклажан	● SCAV 424 ○ SCAV 424 Nero Ardesia Slate Black Noir Ardoise Schieferschwarz Negro Pizarra Черный Сланец	● SCAV 294 ○ SCAV 294 Orchidea Orchid Orchidée Orchidee Orquidea Орхидея	● SCAV 041 ○ SCAV 042 Panna Porcellana Porcelain Cream Crème Porcelaine Porzellan Creme Crema Porcelana Кремовый Фарфор	● RAL 3001 ○ RAL 3001 Rosso Red Rouge Rot Rojo Красный	● SCAV 506 ○ SCAV 506 Rosso Lampone Raspberry Red Rouge Framboise Himbeerrot Rojo Frambuesa Красный Малиновый
● SCAV 505 ○ SCAV 505 Rosso Rubino Ruby Red Rouge Rubis Rubinrot Rojo Rubi Красный Рубин	● SCAV 272 ○ SCAV 272 Salvia Sage Sauge Salbei Salvia Шалфей	● SCAV 855 ○ SCAV 855 Tortora Dove Grey Tauferengrau Törtola Серо-Коричневый	● SCAV 556 ○ SCAV 556 Turquoise Turquoise Turkis Turquesa Бирюзовый	● SCAV 271 ○ SCAV 271 Verde Lichene Lichen Green Vert Lichen Flechte Verde Liqueen Зеленый лишайник	● SCAV 856 ○ SCAV 856 Visone Mink Vison Nerz Visón Бежевый	● SCAV 860 ○ SCAV 860 Drip Metal	

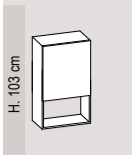
● opaco / matt / mat /
matte / матовый /
○ lucido / gloss / brillant /
Hochglanz / brillo / глянец /
глязцевый

 L 60 / P 34 cm Penelle prefabbricato per forno microonde Wall unit with pull-out microwave oven Haut avec porte coulissante Oberschränke, Vorbestellbar für Mikrowelle Alto para horno prefabricado Навесной шкаф с откидывающейся дверью для микроволновой печи	 L 30-45-60-90-120 / P 40 cm Penelle curvo con ante vasistas Curved wall unit with flap doors Haut avec porte à abattant Oberschränke, Vorbestellbar für Mikrowelle Alto para horno curvo Навесной шкаф с откидывающейся дверью	 L 75 / P 40 cm Penelle curvo raccordo per angolo fuori squadra con ante vasistas Curved connecting wall unit for non-90° corner with flap doors Haut avec porte à abattant Oberschränke, Vorbestellbar für Mikrowelle Alto para horno curvo Навесной шкаф с откидывающейся дверью	 L 15 / P 30 cm Penelle con cestelli estraibile Wall unit with pull-out basket Haut avec panier coulissant Oberschränke mit Auszug Alto para estantería Навесной шкаф с выдвижной корзиной	 L 15-20-25-30-40-45-60-90 / P 34 cm Penelle curvo con ante vasistas Wall unit with flap doors Haut avec porte à abattant Oberschränke Alto para horno Навесной шкаф	 L 45-60 / P 34 cm Penelle curvo con ante vasistas Wall unit with flap doors Haut avec porte à abattant Oberschränke mit Auszug Alto para estantería Навесной шкаф с выдвижной корзиной	 L 45-60 / P 34-43 cm Penelle curvo con ante vasistas Wall unit with flap doors Haut avec porte à abattant Oberschränke mit Auszug Alto para estantería Навесной шкаф с выдвижной корзиной	 L 60-90-90 / P 34 cm Penelle curvo con ante vasistas Wall unit with flap doors Haut avec porte à abattant Oberschränke mit Auszug Alto para estantería Навесной шкаф с выдвижной корзиной	 L 90 / P 34 cm Penelle curvo con ante vasistas Wall unit with flap doors Haut avec porte à abattant Oberschränke mit Auszug Alto para estantería Навесной шкаф с выдвижной корзиной	 L 127 cm Penelle curvo con ante vasistas Wall unit with flap doors Haut avec porte à abattant Oberschränke mit Auszug Alto para estantería Навесной шкаф с выдвижной корзиной
---	---	--	--	--	---	---	--	--	--

Colonne, Tall Units, Colonnes, Geräteschränke, Columns, Colonnas

 L 30-45-60 / P 56.3 cm Armadio Larder unit Amoire Hochschrank Armario Шкаф	 L 45-60 / P 56.3 cm Armadio ante vetro con telaio alluminio Larder unit with glass door with aluminum frame Amoire avec porte en verre avec cadre en aluminium Hochschrank mit Front 3 Schübladen Armario con puertas de cristal Шкаф со стеновой и 3 выдвижными ящиками	 L 60 / P 56.3 cm Armadio con ante e 3 cassetti Larder unit with door and 3 drawers Amoire avec porte et 3 tiroirs Hochschrank mit Front 3 Schübladen Armario con puertas y 3 cajones Шкаф со стеновой и 3 ящиками	 L 60 / P 56.3 cm Armadio con ante vetro telaio alluminio e 3 cassetti Larder unit with glass door with aluminum frame and 3 drawers Amoire avec porte en verre avec cadre en aluminium et 3 tiroirs Hochschrank, Vitrinerfront, Aluminium 3 Schübladen Armario con puertas cristal, bastidor aluminio y 3 cajones Шкаф со стеновой стеновой стеновой и 3 ящиками	 L 90 / P 56.3 cm Armadio con ante vetro telaio alluminio e 3 cassetti Larder unit with glass door with aluminum frame and 3 drawers Amoire avec porte en verre avec cadre en aluminium et 3 tiroirs Hochschrank, Vitrinerfront, Aluminium 3 Schübladen Armario con puertas cristal, bastidor aluminio y 3 cajones Шкаф со стеновой стеновой стеновой и 3 ящиками	 L 90 / P 56.3 cm Armadio con ante vetro telaio alluminio e 3 cassetti Larder unit with glass door with aluminum frame and 3 drawers Amoire avec porte en verre avec cadre en aluminium et 3 tiroirs Hochschrank, Vitrinerfront, Aluminium 3 Schübladen Armario con puertas cristal, bastidor aluminio y 3 cajones Шкаф со стеновой стеновой стеновой и 3 ящиками	 L 60-90 / P 56.3 cm Armadio con cassetti e cestelli estraibili Larder unit with drawers and 3 pull-out baskets Amoire avec porte et 3 paniers coulissants Hochschrank mit Front 3 Auszüge Armario con puertas cristal, bastidor aluminio y 3 cajones estraibles Шкаф с выдвижной и 3 выдвижными ящиками	 L 45-60 / P 56.3 cm Armadio predisposto per cestelli filo cronos Larder unit with fittings for chromed wire baskets Amoire avec porte et 3 paniers en chrome Hochschrank Vorrichtung für Chromgitterkörbe Armario predisposto para estantes alambre cromados Шкаф для корзины из хромированной проволоки	 L 90 / P 56.3 cm Armadio predisposto per cestelli filo cronos Larder unit with fittings for chromed wire baskets Amoire avec porte et 3 paniers en chrome Hochschrank Vorrichtung für Chromgitterkörbe Armario predisposto para estantes alambre cromados Шкаф для корзины из хромированной проволоки
--	---	--	---	---	---	--	---	--

Colonne, Tall Units, Colones, Geräteschränke, Columns, Колонны

Grid of kitchen column unit options with height H 200 cm. Includes models L 60/P 56.3 cm, L 90/P 56.3 cm, L 45-60/P 56.3 cm, L 45-60/P 56.3 cm, L 45-60/P 56.3 cm, L 45-60/P 56.3 cm, L 45-60/P 56.3 cm. Each cell shows a diagram and a brief description in multiple languages.

Grid of kitchen column unit options with height H 200 cm. Includes models L 30/P 60 cm, L 30/P 60 cm, L 30/P 60 cm, L 33/P 56.3 cm, L 30/P 60 cm, L 30/P 60 cm. Each cell shows a diagram and a brief description in multiple languages.

Grid of kitchen column unit options with height H 200 cm. Includes models L 90/P 56.3 cm, L 90/P 56.3 cm, L 90/P 56.3 cm, L 90/P 56.3 cm, L 90/P 56.3 cm, L 107-122/P 56.3 cm, L 107-122/P 56.3 cm, L 107-122/P 56.3 cm, L 107/P 56.3 cm. Each cell shows a diagram and a brief description in multiple languages.

Grid of kitchen column unit options with height H 177 cm and H 200 cm. Includes models L 30/P 60 cm, L 30/P 60 cm, L 30/P 60 cm, L 30/P 60 cm, L 30/P 60 cm, L 30/P 60 cm. Each cell shows a diagram and a brief description in multiple languages.

Grid of kitchen column unit options with height H 200 cm. Includes models L 90/P 56.3 cm, L 90/P 56.3 cm, L 90/P 56.3 cm, L 90/P 56.3 cm, L 90/P 56.3 cm, L 107-122/P 56.3 cm, L 107-122/P 56.3 cm, L 107-122/P 56.3 cm, L 107/P 56.3 cm. Each cell shows a diagram and a brief description in multiple languages.

Grid of kitchen column unit options with height H 200 cm. Includes models L 60/P 56.3 cm, L 60/P 56.3 cm, L 60/P 56.3 cm, L 60/P 56.3 cm, L 60/P 56.3 cm, L 60/P 56.3 cm, L 60/P 56.3 cm, L 60/P 56.3 cm, L 60/P 56.3 cm, L 60/P 56.3 cm, L 60/P 56.3 cm. Each cell shows a diagram and a brief description in multiple languages.

Grid of kitchen column unit options with height H 200 cm. Includes models L 75/P 71.3 cm, L 120/P 71.3 cm, L 150/P 71.3 cm, L 150/P 71.3 cm, L 150/P 71.3 cm, L 75/P 71.3 cm, L 75/P 71.3 cm, L 75/P 71.3 cm, L 75/P 71.3 cm, L 120/P 71.3 cm, L 150/P 71.3 cm. Each cell shows a diagram and a brief description in multiple languages.

Grid of kitchen column unit options with height H 200 cm. Includes models L 60/P 56.3 cm, L 60/P 56.3 cm, L 60/P 56.3 cm, L 60/P 56.3 cm, L 60/P 56.3 cm, L 60/P 56.3 cm, L 60/P 56.3 cm, L 60/P 56.3 cm, L 60/P 56.3 cm, L 60/P 56.3 cm, L 60/P 56.3 cm. Each cell shows a diagram and a brief description in multiple languages.

Grid of kitchen column unit options with height H 200 cm. Includes models L 75-120/P 71.3 cm, L 150/P 71.3 cm, L 150/P 71.3 cm, L 150/P 71.3 cm. Each cell shows a diagram and a brief description in multiple languages.

Grid of kitchen column unit options with height H 200 cm. Includes models L 60/P 56.3 cm, L 60/P 56.3 cm, L 60/P 56.3 cm, L 60/P 56.3 cm, L 60/P 56.3 cm, L 60/P 56.3 cm, L 60/P 56.3 cm, L 60/P 56.3 cm, L 60/P 56.3 cm, L 60/P 56.3 cm, L 60/P 56.3 cm. Each cell shows a diagram and a brief description in multiple languages.

Grid of kitchen column unit options with height H 200 cm. Includes models L 90/P 56.3 cm, L 90/P 56.3 cm, L 90/P 56.3 cm, L 90/P 56.3 cm, L 90/P 56.3 cm, L 90/P 56.3 cm. Each cell shows a diagram and a brief description in multiple languages.

Colonne, Tall Units, Colones, Geräteschränke, Columns, Колонны

Armadio "Switch", "Switch" cupboard, Armoire "Switch", Schrank "Switch", Armario "Switch", Шкаф "Switch"

Isola Flux - FLUX Island - Îlot Flux - Островок Flux

Vieni a scoprire con i tuoi occhi il mondo Scavolini, presso i nostri Rivenditori potrai trovare un'ampia gamma di prodotti esposti, i cataloghi e tantissimo altro materiale informativo.

Come and discover the world of Scavolini with your own eyes.

You'll find a wide range of products on display, along with our catalogues and a wealth of informative material, at our authorised Dealers'.

Venez découvrir l'univers Scavolini. Chez nos revendeurs autorisés, vous trouverez une vaste gamme de cuisines exposées, des catalogues ainsi que d'autres matériels d'information.

Entdecken Sie die ganze Schönheit der Welt von Scavolini! Bei unseren Händlern finden Sie eine große Auswahl an Küchen, aufwändig gestaltete Kataloge und viel interessantes Informationsmaterial.

Venga a descubrir con sus propios ojos el mundo de las cocinas Scavolini: en las tiendas de nuestros Revendedores podrá encontrar una amplia gama de productos expuestos, así como los catálogos y muchísimo material informativo.

Приходите к нашим дилерам, чтобы самостоятельно ознакомиться с миром Scavolini, в магазинах которых вам будет представлен широкий выбор моделей в экспозиции, каталоги и множество другого информационного материала.

Il presente catalogo è fornito dalla Scavolini Spa alla propria clientela che potrà liberamente consegnarlo al pubblico; non potrà invece assolutamente consegnarlo, nemmeno in forma riprodotta, a soggetti che svolgano attività commerciali nel settore (ad esempio agenti di commercio, commercianti, ecc...) in qualsiasi paese del mondo. Salvo eventuali deroghe, che dovranno risultare da atto scritto della Scavolini SpA, ogni violazione a quanto sopra sarà perseguita legalmente.

Scavolini Spa supplies this catalogue to its clientele, who are authorised to distribute it to members of the public with no restrictions. However, it may not be given, even in copied form, to anyone in business in the fitted kitchen sector (e.g. agents, dealers, etc.) anywhere in the world. Unless authorised in writing by Scavolini Spa, all breaches of the above conditions will result in prosecution.

Ce catalogue est fourni par Scavolini SpA à ses clients qui pourront librement le remettre au public. En revanche, ils ne pourront pas le remettre, pas même une reproduction, à des sujets exerçant des activités commerciales dans ce secteur d'activité (par exemple des agents de commerce, revendeurs, etc.) partout dans le monde. Sauf éventuelles dérogations, spécifiées dans un document écrit de la société Scavolini SpA, toute violation de cette restriction sera passible de sanctions.

Dieser Katalog wird von Scavolini S.p.A. Ihren Kunden zur Verfügung gestellt und kann freilich dem Publikum ausgehändigt werden. Hingegen kann die Kundschaft ihn nicht, auch unter Form von Reproduktion, an Geschäftsleute, die dieselbe Tätigkeit in der Branche in irgenwelchem Land der Welt ausüben, aushändigen (wie zum Beispiel Agenten, Verkäufer, usw). Ausgenommen mögliche Abweichungen, die unter schriftlicher Form seitens Scavolini S.p.A. erfolgen müssen, wird irgendwelche Verletzung vom oben- angegebenen strafrechtlich bestraft.

Scavolini S.p.A. pone el presente catálogo a disposición de sus clientes, que podrán entregarlo libremente al público. Por otra parte los clientes no podrán entregarlo, tampoco en forma parcial, a sujetos del mismo sector comercial (por ejemplo, delegados, distribuidores...) en cualquier país del Mundo. Salvo posibles derogaciones, que resulten de acto escrito de Scavolini S.p.A., cualquier violación a lo arriba expuesto podrá ser perseguida de forma legal.

Данный каталог предоставляется компанией Scavolini Spa своим клиентам, которые могут беспрепятственно распространять его среди посетителей. Однако им категорически запрещается передавать его, даже в воспроизведенном виде, тем субъектам, которые выполняют коммерческую деятельность в этой отрасли (например, торговые представители, коммерсанты и т.д.) в любой стране мира. При отсутствии иных договоренностей, которые должны быть составлены Scavolini Spa в письменном виде, любое нарушение вышесказанного будет преследоваться по закону.



La Scavolini è dotata di Sistemi di Gestione per la Qualità, l'Ambiente e la Salute e Sicurezza, in conformità alle norme UNI EN ISO 9001, UNI EN ISO 14001 e BS OHSAS 18001. Tutti i Sistemi sono stati certificati da parte dell'Ente Internazionale SGS. / Scavolini has Quality, Environment, Health and Safety Management Systems compliant with the UNI EN ISO 9001, UNI EN ISO 14001 and BS OHSAS 18001 standards. All three systems are certified by the international notified body SGS. / La Maison Scavolini a mis en place des Systèmes de Gestion de la Qualité, de l'Environnement, de la Santé et de la Sécurité selon les normes UNI EN ISO 9001 / UNI EN ISO 14001 et BS OHSAS 18001. Tous les Systèmes ont été certifiés par l'Organisme International SGS. / Scavolini arbeitet mit Managementsystemen für Qualitätssicherung, Umweltschutz, Gesundheitsschutz und Sicherheit nach den internationalen Normen ISO 9001, ISO 14001 und OHSAS 18001. Die entsprechenden Zertifikate wurden von dem international anerkannten Prüfdienstleister SGS gewährt. / Scavolini cuenta con un Sistema de Gestión para la Calidad, el Medio Ambiente, la Salud y Seguridad de conformidad con las normas UNI EN ISO 9001, UNI EN ISO 14001 y BS OHSAS 18001. Todos los sistemas han sido certificados por el organismo internacional SGS. / Scavolini использует систему менеджмента качества, экологии, здоровья и безопасности, соответствующую нормам UNI EN ISO 9001, UNI EN ISO 14001 и BS OHSAS 18001. Контроль и сертификацию в отношении применения данных систем осуществляет международная сертификационная организация SGS.

SUNLOAD
ENERGIA VERDE

Scavolini con il progetto Sunload ha raggiunto l'obiettivo di autoprodurre energia verde per i propri stabilimenti. L'impianto fotovoltaico, con una superficie totale di 57.000 mq, prevede una produzione annua di circa 4.000.000 kWh che ad oggi soddisfa la quasi totalità del fabbisogno energetico Scavolini. / With the Sunload project Scavolini achieved the aim of self-producing green energy for its plants. With a total surface area of 57,000 sq m, the photovoltaic system can provide an annual production of approximately 4 million kWh, which today covers almost all of Scavolini's energy demand. / Avec le projet Sunload, Scavolini a atteint l'objectif d'autoproduction de l'énergie verte pour ses établissements. L'installation photovoltaïque, d'une surface totale de 57.000 m², prévoit une production annuelle de 4.000.000 kWh environ, qui satisfait, aujourd'hui, la quasi totalité du besoin énergétique de Scavolini. / Mit dem Projekt Sunload hat Scavolini das Ziel erreicht, umweltfreundliche Energie für ihre Werke selbst zu erzeugen. Die Photovoltaikanlage mit einer Gesamtoberfläche von 57.000 m2 sieht eine Jahreserzeugung von etwa 4.000.000 kWh vor, die heute fast den ganzen Energiebedarf von Scavolini deckt. / Con el proyecto Sunload, Scavolini ha alcanzado el objetivo de autoproducir energía verde para sus establecimientos. La instalación fotovoltaica, con una superficie total de 57.000 m², prevé una producción anual de aproximadamente 4.000.000 kWh, que actualmente satisface prácticamente la totalidad de las necesidades energéticas de Scavolini. / Благодаря проекту Sunload Scavolini достигла целей по самостоятельному производству экологической энергии для своих предприятий. Фотогальваническая система общей площадью 57000 кв. м. предусматривает годовое производство приблизительно в 4000000 кВтч, что на сегодняшний день почти полностью удовлетворяет потребности в энергии Scavolini.



Per scoprire il mondo di Scavolini visita www.scavolini.com dove troverai tante informazioni, curiosità e notizie sul vivere la casa.

To discover the world of Scavolini visit www.scavolini.com where you will find a feast of information, curiosities and news about home lifestyles.

Pour découvrir l'univers de Scavolini visitez le site www.scavolini.com, où vous trouverez un très grand nombre d'informations, de curiosités et de renseignements sur l'art de vivre la maison.

Machen Sie sich auf Entdeckungsreise und besuchen Sie unsere Website www.scavolini.com Sie werden viele interessante Informationen finden, nützliche Hinweise und Geschichten über das Leben im Haus.

Para descubrir el mundo de Scavolini visite el sitio web www.scavolini.com donde encontrará tanta información, curiosidades y noticias sobre la vida doméstica.

Откройте для себя мир Scavolini посетите наш сайт www.scavolini.com где вы найдете много информации, интересных фактов и новостей о жизни в доме.

www.scavolini.com

I colori dei materiali illustrati all'interno del presente Catalogo non sempre corrispondono a quelli reali per comprensibili motivi di stampa. Colori e tonalità si possono visionare presso i Punti Vendita, direttamente su prodotti e campionari.

The colours referring to the materials illustrated inside this Catalogue do not always correspond to the real ones for obvious printing reasons. Colours and shades can be seen at the Sales Outlets, directly on materials and sample sets.

En raison de certaines contraintes d'impression, les coloris des matériaux illustrés dans ce catalogue ne correspondent pas toujours aux coloris réels. Vous pouvez voir les coloris et les teintes dans les Points de vente, directement sur les produits ou sur des échantillons.

Aus drucktechnischen Gründen entsprechen die Farben der Materialien, die in diesem Katalog enthalten sind, nicht immer den echten Farben. Farben und Farbtöne können Sie beim Verkaufspunkt direkt auf dem Produkt oder Musterungen betrachten.

Los colores de los materiales ilustrados en el presente Catálogo no siempre coinciden con los reales por evidentes razones de impresión. Para ver los efectivos colores y tonalidades, Ud. podrá observar directamente los productos y los muestrarios en los Puntos de Venta.

Цвета изображенных в данном каталоге материалов не всегда соответствуют реальным ввиду существующих возможностей печати. С цветами и тонами можно ознакомиться в торговых точках, непосредственно на продукции и на образцах.

Il design dei prodotti Scavolini è tutelato con le modalità di legge. Inoltre, alcune parti del modello e/o alcune composizioni, possono essere oggetto di brevetazione e/o registrazione.

The design of Scavolini products is protected by law. In addition, some parts of the model and/or some compositions may be patented and/or registered.

Le design des produits Scavolini est protégé par la loi. De plus, certaines parties du modèle et/ou certaines compositions peuvent faire l'objet d'un brevet et/ou d'un enregistrement.

Das Design der Scavolini-Produkte ist gesetzlich geschützt. Einige Teile des Modells und/oder einige Kombinationen können auch patentiert und/oder registriert sein.

El diseño de los productos Scavolini está tutelado en virtud de las normas legales. Asimismo, algunas partes del modelo y/o algunas composiciones pueden estar patentadas y/o registradas.

Дизайн продукции Scavolini защищается законом. Кроме того, некоторые части моделей и/или некоторые композициимогут быть предметом патента и/или регистрации.

5496.001.12.2015.30000.90110013.580

THIS CATALOGUE HAS BEEN MADE BY SCAVOLINI S.P.A. IN COLLABORATION WITH

ACANTO COMUNICAZIONE

SELECOLOR FIRENZE PHOTOLITHOGRAPHS

OGM

PRINTING



